

**Miele**

Solutions pour cabinet dentaire

**Miele Professional. Immer Besser.\***



\*Toujours mieux



# Notre solution à 360° pour votre cabinet dentaire

Qualité à tous les niveaux

À tous les niveaux de votre pratique dentaire, profitez de notre solution système globale. L'utilisation des solutions dentaires hautement performantes de notre système complet en quatre étapes System4Dent suppose non seulement une optimisation du circuit des instruments, mais également un gain de temps et d'argent. Miele Professional propose également des solutions efficaces pour l'entretien du linge et de la vaisselle dans les buanderies et salles de repos. En outre, vous bénéficiez de modèles de financement individuels et de notre service 24 heures sur 24. Un système global. Une solution unique.

BUANDERIE  
Soin du linge

SALLE DE REPOS  
Lave-vaisselle

Service après-vente

Développement durable :  
notre contribution à  
votre rentabilité

SALLE DE TRAITEMENT  
Laveurs-désinfecteurs  
Composants des laveurs-désinfecteurs  
Petits stérilisateurs  
Traçabilité  
Produits chimiques

## Sommaire

Pour une interaction optimale ..... 4

### Laveurs-désinfecteurs

**PWD 8531 « Le compact »  
et PWD 8532 « L'ergonomique »**

Points forts du produit ..... 9  
Vue d'ensemble de l'appareil ..... 10

**PG 8581 « Le multitalent » et  
PG 8591 « L'exclusif »**

Points forts du produit ..... 12  
Vue d'ensemble de l'appareil ..... 13

### Composants des laveurs-désinfecteurs

Points forts du produit ..... 16  
Description des composants ..... 18  
Composants pour les appareils PWD 8531  
et PWD 8532 ..... 20  
Composants pour les appareils PG 8581 et  
PG 8591 ..... 22  
Composants communs ..... 31

### Sécurité supplémentaire pour les gestes quotidiens

**dans un cabinet dentaire**  
ProCare Sure et ProCare Protein Check ..... 34

### Produits chimiques

ProCare Dent ..... 35

### Petits stérilisateurs

**Cube et Cube X**  
Points forts du produit ..... 38  
Vue d'ensemble du produit ..... 39  
Composants pour petits stérilisateurs ..... 41

### Traçabilité

Possibilités d'utilisation ..... 43  
Composants ..... 47

### Soin du linge

**Lave-linge**  
Entretien des tenues de travail ..... 50

### Lave-vaisselle

**Lave-vaisselle**  
Points forts du produit ..... 51

**Service après-vente** ..... 52



# Pour une interaction optimale

## System4Dent

### Une solution unique

Conçu pour un usage quotidien : System4Dent pour le traitement professionnel et sans faille des instruments répond aux exigences les plus élevées en matière de circuit des instruments.

#### • Nettoyage, désinfection et stérilisation

Laveurs-désinfecteurs innovants avec équipement sélectionnable librement. Petits stérilisateurs performants pour un traitement rapide et sûr de tous les instruments.

#### • Produits chimiques

Produits chimiques sur mesure pour un nettoyage complet et en douceur de tous les instruments

#### • Traçabilité

Logiciel de traçabilité intelligent pour une traçabilité sans faille des process

#### • Service

L'excellence de Miele se reflète également dans le conseil, le financement, le SAV et la qualification



#### Autres informations

Vous trouverez des liens de téléchargement et une vidéo explicative sur notre site web ([www.miele.fr/professional](http://www.miele.fr/professional))

# Faire confiance à la marque Miele

En choisissant Miele Professional, vous optez pour une performance et une qualité exceptionnelles. Des appareils de qualité qui satisfont chaque jour à toutes les exigences et permettent à nos utilisateurs professionnels d'accorder toute leur confiance en notre marque : 97 % de nos clients\* rachèteraient un appareil de Miele Professional.

### Les leaders en fabrication de dispositifs médicaux recommandent Miele

Miele Professional est reconnu pour la sécurité et l'hygiène irréprochable de ses procédés de traitement de l'instrumentation dont les matériaux et la valeur sont préservés dans le temps. C'est pourquoi les leaders de l'instrumentation recommandent les systèmes Miele pour le traitement de leurs produits.



## Pour répondre aux exigences les plus strictes

### Programme de lavage éprouvé Vario TD Dental

Dans le programme Vario TD Dental développé par Miele, le pré-lavage est réalisé à basse température, pour ne pas dénaturer les résidus sanguins. Après une phase de lavage principale intensive s'ensuit une désinfection thermique > 90 °C avec un temps de maintien de 5 minutes. Pour un traitement optimal, par ex. des instruments chirurgicaux, le rinçage final est réalisé de préférence à l'eau déminéralisée sans produit de rinçage. Ce programme est particulièrement adapté au traitement régulier de tous les instruments thermostables, conformément à la norme DIN EN ISO 15883. Le process prend particulièrement soin des instruments et s'adapte très bien au traitement des instruments rotatifs du secteur dentaire. Dans le laveur-désinfecteur PG 8591, le séchage à air chaud permet d'obtenir un séchage final optimal des instruments.

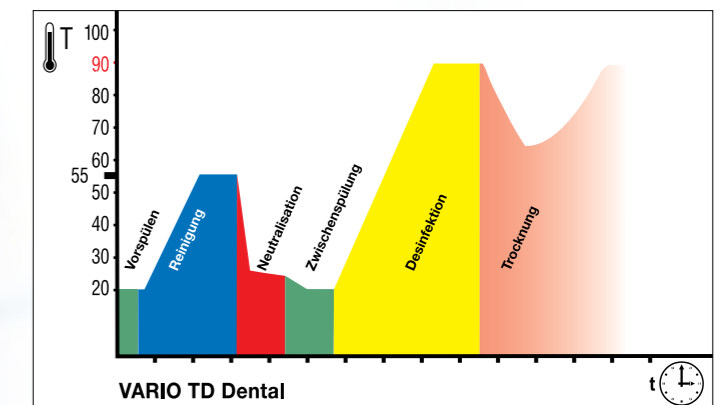

**VARIO TD**

\*Enquête réalisée par l'institut indépendant « Mercuri International »





# Nos laveurs-désinfecteurs

L'équipement qui convient à votre utilisation

## Exclusivité

Le laveur-désinfecteur PG 8591 sait convaincre par sa performance, son efficacité et sa sécurité lors du nettoyage, de la désinfection et du séchage de l'instrumentation dentaire. Le système actif de séchage DryPlus à filtrage HEPA est la solution exclusive pour le traitement d'instruments complexes.

## Ergonomie

La hauteur de travail ergonomique du laveur-désinfecteur PWD 8532 permet un chargement et un déchargement facilités, sans besoin de se baisser. En outre, leur socle compact peut accueillir deux bidons de 5 l de produits chimiques.

## Faible encombrement

Le petit dernier montre ce dont il est capable : le laveur-désinfecteur PWD 8531 fournit des résultats de traitement optimaux et sûrs sans renoncer à une grande flexibilité d'installation. Grâce à sa forme compacte, ce laveur-désinfecteur trouve également leur place dans les petites salles de traitement (ou stérilisation), sur n'importe quel plan de travail.

## Polyvalence

Notre succès de ventes propose une solution universelle pour le nettoyage et la désinfection d'instruments dentaires. L'action conjuguée de la mécanique de lavage, de capteurs et de programmes spécifiques à l'application dans le laveur-désinfecteur PG 8591 garantit des résultats de traitement hors pair.





# Salle de traitement des instruments

## Exemples d'installations de laveurs-désinfecteurs et de stérilisateurs



### Salle de traitement des instruments avec plan de travail en L

La salle de traitement en L offre encore plus de liberté de mouvement et de rangements. La construction en angle sépare encore plus clairement le côté contaminé comprenant évier et laveur-désinfecteur du côté propre comprenant le stérilisateur dentaire, la documentation et l'imprimante à étiquettes.

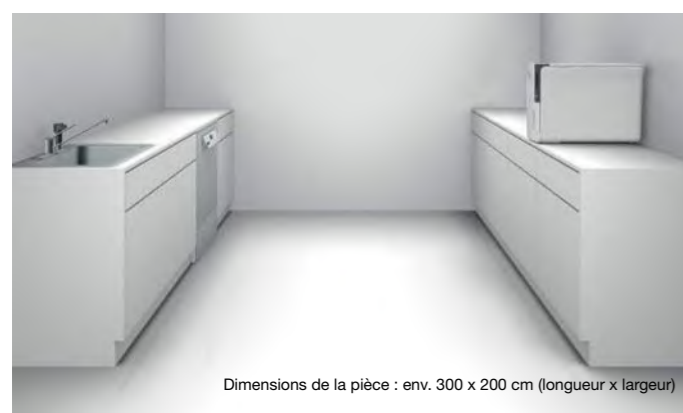

### Salle de traitement avec 2 plans de travail séparés

Cette solution est idéale pour les cabinets disposant de beaucoup de place et employant plusieurs soignants. Le côté contaminé comprenant évier et laveur-désinfecteur est séparé du côté propre comprenant stérilisateur dentaire, documentation et imprimante à étiquettes. Les armoires d'installation ou de rangement sur les deux côtés permettent d'avoir de la place sur les plans de travail et réduisent davantage le risque de transfert de contamination.



### Salle de traitement avec plan de travail en continu

Dans cet aménagement, le traitement se fait dans le sens du plan de travail continu. Le côté contaminé comprend l'évier et le laveur-désinfecteur. Selon le type d'appareil, les produits chimiques de lavage se rangent sous l'évier, dans le réservoir intégré, dans le socle ou dans l'armoire de rangement des produits de dosage Miele. Une vitre sépare le côté contaminé du côté propre comprenant le stérilisateur dentaire, la traçabilité et l'imprimante à étiquettes pour produits stériles.



# Laveurs-désinfecteurs PWD 8531, PWD 8532

## Les avantages Miele



### Efficacité accrue pour les petits cabinets

- forme compacte et positionnement flexible : sur paillasse, posable ou encastrée – une solution pour chaque salle de traitement
- taille de la cuve adaptée aux besoins de chaque traitement dans de petits cabinets
- capacité : 12 gicleurs à injection et jeux d'instruments\* pour jusqu'à 70 patients

\* jeu d'instruments composé d'un miroir, d'une sonde et d'une pince

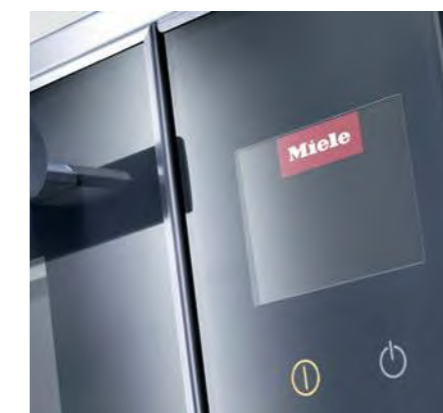

### Confort d'utilisation

- touches de sélection directe pour accès rapide aux programmes
- écran couleur 4"
- contrôle visuel par porte plein verre
- surface en verre facile à nettoyer



### Sécurité renforcée

- qualité Miele testée
- systèmes indépendants pour le contrôle continu des paramètres de processus, notamment la pression et la température
- traçabilité sans faille



### Qualité élevée

- adoucisseur d'eau intégré pour des résultats de lavage optimaux
- séchage par air chaud Dry Plus qui préserve la valeur des instruments
- triple filtrage de l'eau pour un résultat optimal de rinçage
- inox haut de gamme de la cuve, des bras de lavage et des filtres pour assurer une longue durée de vie



### Dosage simple

- dosage automatique et simple de liquides par le biais de deux pompes de dosage
- sur le PWD 8531, les produits chimiques sont automatiquement dosés à partir des réservoirs intégrés au fil des différentes phases de traitement
- sur le PWD 8532 avec socle, le dosage se fait directement des deux bidons de 5 l intégrés



### Séchage parfait

- solution optimale pour les instruments avec lumen
- système de séchage à air chaud DryPlus équipé en amont d'un filtre HEPA de classe H 14 (classe de filtration de 99,995 %)

# Nos laveurs-désinfecteurs pour les cabinets dentaires

## Un concentré de puissance – en qualité Miele



Laveurs-désinfecteurs	PWD 8531	PWD 8532
Modèle et version	Appareil posable	Appareil encastrable/Appareil à pose libre avec couvercle
Dimensions extérieures H/I/P [en mm]	535 x 570 (+75) x 575	825 x 560 x 577
Poids [kg]	55	67
Habillage extérieur	inox	inox
Porte plein verre	•	•
Touch on Glass, commande avec touches de sélection directe et écran couleur 4"	•	•
7 programmes	•	•
Affichage du déroulement du programme et signal sonore en fin de programme	•	•
Interface série RS232	•	•
Raccordement électrique	AC 230 V 50 Hz, y compris prise Schuko	AC 230 V 50 Hz, y compris prise Schuko
2 raccords d'eau	1 raccord d'eau froide et 1 raccord d'eau déminéralisée	1 raccord d'eau froide et 1 raccord d'eau déminéralisée
Adoucisseur d'eau intégré pour eau froide et eau chaude jusqu'à 65 °C	•	•
2 pompes doseuses	1x pour détergent liquide et 1x pour produit de rinçage	1x pour détergent liquide et 1x pour produit de rinçage
Séchage	Séchage à air chaud intégré Dry Plus	Séchage à air chaud intégré Dry Plus

Appareil	Équipement	N° matériel
PWD 8531	Appareil posable avec 2 réservoirs de produits chimiques intégrés	10957230
PWD 8532	Appareil à pose libre avec socle pour deux bidons de 5 l de produits chimiques (posable ou encastrable)	10957430

Durée de cycle et consommations : PWD 8531 et PWD 8532	Lavage/Désinfection				Séchage	
	Durée (min)	Eau froide (l)	Eau déminéralisée (l) *	Énergie (kWh)	Durée (min)	Énergie (kWh)
Vario TD Dental	49	18	6	1,244	11	0,093
Vario TD Intensif	58	19	6	1,294	11	0,094

\*Il est recommandé d'utiliser de l'eau déminéralisée pour le rinçage final. Si l'eau déminéralisée n'est pas utilisée, la consommation d'eau froide augmente de 6 l.

### Équipez votre laveur-désinfecteur avec :

- des paniers et composants à partir de la page 16
- des produits chimiques à partir de la page 35
- des outils de traçabilité à partir de la page 43

# Laveurs-désinfecteurs

## PWD 8531 et PWD 8532

Modèle et version	PWD 8531	PWD 8532
Appareil posable	•	-
Appareil encastrable/Appareil à pose libre avec couvercle	-	•
<b>Commande/Programmes</b>		
7 programmes	•	•
Vario TD Dental	•	•
Vario TD Intensif	•	•
Remplissage Dos1	•	•
Remplissage Dos3	•	•
Touch on Glass	•	•
Touches de sélection rapide	•	•
Possibilité de programmation	•	•
Affichage du temps restant	•	•
Affichage du déroulement d'un programme	•	•
Alarme, signal sonore en fin de programme	•	•
<b>Possibilités de raccordement</b>		
Interface série RS232	•	•
<b>Raccords d'eau</b>		
1x eau froide, pression 2,0–8 bar (200–800 kPa) (protection anti-refoulement selon EN 1717)	•	•
1x eau déminéralisée, pression 1,0–8 bar (100–800 kPa) (protection anti-refoulement selon EN 1717)	•	•
2x flexibles d'arrivée avec raccord vissé 3/4", l = env. 2,0 m	•	•
Pompe de circulation, [Qmax. l/min]	90	90
Pompe de vidange Ø 22, hauteur de refoulement : 80 cm max.	•	•
Adoucisseur d'eau intégré pour eau froide et eau chaude jusqu'à 65 °C	•	•
Dureté d'eau max. admissible avec adoucisseur d'eau	6,1 mmol/l	6,1 mmol/l
<b>Raccordement électrique</b>		
AC 230 V 50 Hz, câble de raccordement env. 2,0 m, 3 x 2,5 mm <sup>2</sup> y compris prise Schuko	•	•
Chauffage [kW]	2,6	2,6
Raccordement total [kW]	2,75	2,75
Protection par fusible [A]	1 x 16	1 x 16
<b>Dispositifs de dosage</b>		
1 pompe de dosage pour détergents liquides	•	•
1 pompe de dosage pour produits de rinçage liquides	•	•
<b>Condenseur de vapeur</b>	•	•
<b>Dispositif de séchage/Ventilateur radial</b>		
Ventilateur [kW]	0,1	0,1
Batterie de chauffe [kW]	0,75	0,75
Raccordement total [kW]	0,8	0,8
Débit d'air [m <sup>3</sup> /h]	35	35
Réglage de la température par paliers de 1 °C [°C]	•	•
Réglage du temps par paliers de 1 min [min]	•	•
Filtre à particules/Filtre Hepa/Classe de filtration (DIN EN 1822)/Durée de vie	99,995	99,995
Durée de vie du filtre Hepa en h	1000	1000
<b>Valeurs d'émissions</b>		
Niveau pression acoustique au poste : <70 dB (A) re 20 µPa	•	•
Diffusion de chaleur dans la pièce en Mj/h	0,83	0,83
<b>Dimensions, poids</b>		
Dimensions extérieures H/I/P [en mm]	535 + 20 x 570 (+75) x 575	825 x 560 x 577
Dimensions cuve H/I/P [mm]	375 x 415 x 480	375 x 415 x 480
Poids [kg]	55	67
Charge au sol maximale en N	150	175
<b>Habillage extérieur, porte</b>		
Habillage extérieur	inox	inox
Porte plein verre	•	•
<b>Conformité aux normes</b>		
NF EN ISO 15883-1/2/5, EN 61010-2-040	•	•
<b>Labels de conformité</b>		
IP 21	•	•
IIb-CE0051	•	•



# Laveurs-désinfecteurs PG 8581, PG 8591

## Les avantages Miele



### Plus performant

Les laveurs-désinfecteurs Miele se distinguent par des performances de lavage exceptionnelles, même en cas de capacité de charge élevée.

- la pompe de circulation innovante ajuste la pression de la pompe à l'étape de programme correspondante et permet ainsi un résultat de lavage optimal.
- capacité : 44 instruments + jeux d'instruments\* pour jusqu'à 160 patients

\* jeu d'instruments composé d'un miroir, d'une sonde et d'une pince



### Sécurité renforcée

La nouvelle génération est synonyme d'excellence en termes d'hygiène et de sécurité de traitement.

- Élimination très efficace des particules de salissures présentes dans le bain lessiviel grâce au dispositif de filtrage complexe
- Grâce à la technologie au laser, les soudures sont lisses avec des joints lisses sans aspérité qui ne laissent aux salissures aucune possibilité de se déposer dans la cuve



### Plus de confort

De nombreuses fonctions pratiques facilitent les interventions de l'utilisateur.

- Le réservoir de sel breveté situé dans la porte est aisément accessible.
- AutoClose : un léger contact sur la porte et la porte se ferme automatiquement
- « L'effet inox »  
Commande : le pupitre de commande présente une surface continue en inox.



### Sécurité garantie grâce à divers contrôles

Les laveurs-désinfecteurs sont équipés d'un dispositif de contrôle de la pression d'aspersion, de la rotation des bras de lavage et selon les modèles, de la conductance. Leurs capteurs très perfectionnés contribuent dans une large mesure à la fiabilité d'un traitement de qualité.

- Grâce aux capteurs intégrés, signalement immédiat des écarts de paramètres requis ce qui permet à l'utilisateur de corriger immédiatement les anomalies



### Séchage efficace

- EcoDry : une fois le programme terminé, la porte du PG 8581 s'ouvre automatiquement grâce à la fonction AutoOpen. L'évacuation de l'humidité résiduelle hors de la cuve est ainsi facilitée et la verrerie sèche plus vite
- DryPlus : le système actif de séchage renforcé DryPlus disponible sur le PG 8591 avec filtre HEPA 13 en amont est la solution idéale pour les instruments avec lumen



### Qualité Miele testée

Les tâches quotidiennes sont soumises à des exigences particulièrement strictes qui supposent des produits fiables. Tous les laveurs-désinfecteurs Miele sont testés scrupuleusement et optimisés dans nos laboratoires. L'évaluation se fonde aussi sur l'expérience de longue date de Miele en matière de technique d'utilisation. Ainsi, tous les appareils sont conformes aux normes élevées de qualité de Miele pour atteindre une performance de lavage maximale et des résultats de traitement fiables avec une pression de lavage constante.

# Aperçu des appareils

## Équipement, programmes, durée



Laveurs-désinfecteurs	PG 8581	PG 8591
Largeur [mm]	600	600
Hauteur, profondeur [mm]	H 835 (820*), P 600	H 835 (820*), P 600
Durée/Vario TD** [min]	42	40
Instruments rotatifs [capacité]	44	44
Aspire-salive [capacité]	44	44
Séchage	EcoDry	DryPlus
Raccordement électrique	Courant triphasé***	Courant triphasé***
Habillage extérieur, au choix		
Habillage extérieur blanc, métallique (AW)	•	•
inox (AE)	•	•
<b>Commande/Programmes</b>		
Programmes	6	7
TouchControl/6 programmes + 2 emplacements pour programmes personnalisés	•	•
AutoClose : verrouillage de porte automatique	•	•
Alarme, signal sonore en fin de programme	•	•
Module Ethernet/Module RS232/DataDiary pour la traçabilité	Option	Option
<b>Raccords d'eau</b>		
1 x eau froide, pression d'eau 2,0 à 10 bars (200 à 1.000 kPa) (protection contre le refoulement, selon EN 1717)	•	•
1 x eau froide pour condenseur vapeur, pression d'eau 2,0 à 10 bars (200 à 1.000 kPa) (protection contre le refoulement selon EN 1717)	•	•
1x eau déminéralisée, pression 2,0-10 bar (200-1000 kPa) (protection anti-refoulement selon EN 1717)	•	•
Nombre de tuyaux d'arrivée 1/2" avec raccord 3/4", L = env. 2,0 m	3	4
Pompe de vidange Ø 22, hauteur de refoulement : 100 cm max.	•	•
Système Aquasécurité (WPS)	•	•
Puissance pompe de circulation [kW]	0,8	0,8
Dispositifs de dosage/possibilité de raccordement DOS K 85 flex	-	1
Adoucisseur d'eau	•	•
Condenseur de vapeur	•	•

### Équipez votre laveur-désinfecteur avec :

- des paniers et composants à partir de la page 16
- des produits chimiques à partir de la page 35
- des outils de traçabilité à partir de la page 43

# Laveur-désinfecteur

PG 8581 et PG 8591

Laveur-désinfecteur	PG 8581	PG 8591
Appareil encastrable/Appareil à pose libre avec couvercle	•	•
Pompe de circulation, [Qmax. l/min]	500	500
<b>Commande/Programmes</b>		
Programmes	6	7
TouchControl/6 programmes + 2 emplacements pour programmes personnalisés	•	•
AutoClose : verrouillage de porte automatique	•	•
Alarme, signal sonore en fin de programme	•	•
Module Ethernet/Module RS232/DataDiary pour la traçabilité	Option	Option
<b>Raccords d'eau</b>		
1 x eau froide, pression d'eau 2,0 à 10 bars (200 à 1.000 kPa) (protection contre le refoulement, selon EN 1717)	•	•
1 x eau froide pour condenseur vapeur, pression d'eau 2,0 à 10 bars (200 à 1.000 kPa) (protection contre le refoulement selon EN 1717)	•	•
1x eau déminéralisée, pression 2,0-10 bar (200-1000 kPa) (protection anti-refoulement selon EN 1717)	•	•
1 x eau chaude, pression d'eau 2,0 à 10 bars (200 à 1.000 kPa) (protection contre le refoulement selon EN 1717)	•	•
Nombre de tuyaux d'arrivée 1/2" avec raccord 3/4", L = env. 2,0 m	3	4
Pompe de vidange Ø 22, hauteur de refoulement : 100 cm max.	•	•
Système Aquasécurité (WPS)	•	•
<b>Raccordement électrique</b>		
3 N AC 400 V 50 Hz transformable en AC 230 V 50 Hz, câble de raccordement env. 2,0 m, 5 x 2,5 mm <sup>2</sup> fiches CEE comprises	•	•
Chauffage [kW]	8,5	8,5
Pompe de circulation [kW]	0,8	0,8
Raccordement total [kW]	9,3	9,3
Protection par fusible [A]	3 x 16	3 x 16
<b>Dispositifs de dosage</b>		
1 doseur/porte pour produit de rinçage	•	•
1 pompe de dosage pour détergents liquides (longueur de la canne d'aspiration : 217 mm)	•	•
1 pompe de dosage pour agents de neutralisation (longueur de la canne d'aspiration : 217 mm)	•	-
<b>Possibilités de raccordement</b>		
DOS K 85 flex ou DOS K 85/1 flex pour produits liquides	-	1
<b>Adoucisseur d'eau</b>		
pour eau froide et eau chaude jusqu'à 65 °C	•	•
<b>Condenseur de vapeur</b>		
Brumisation	•	•
<b>Dispositif de séchage/Ventilateur radial</b>		
Ventilateur [kW]	-	0,3
Batterie de chauffe [kW]	-	2,2
Raccordement total [kW]	-	2,5
Puissance de ventilation [m3/h]	-	47
Réglage de la température par paliers de 1 °C [°C]	-	50-115
Réglage du temps par paliers de 1 min [min]	-	0-120
Filtre à particules/Filtre Hepa/Classe de filtration (DIN EN 1822)/Durée de vie	-	H 13/> 99,95 %/200 h
<b>Dimensions, poids</b>		
Dimensions extérieures H/l/P (sans couvercle H 820 mm) [mm]	835/600/600	835/600/600
Dimensions cuve H/l/P [mm]	522/536/O = 518, U = 523	522/536/O = 518, U = 523
Poids [kg]	74	78
<b>Habillage extérieur, au choix</b>		
Habillage extérieur blanc, métallique (AW)	•	•
inox (AE)	•	•
<b>Conformité aux normes</b>		
EN ISO 15883-1/2/6, NF EN 61010-2-040, NF EN 61326 -1	•	•
<b>Labels de conformité</b>		
IP 21	•	•
IIb-CE 0297	•	•
Nous vous invitons à lire attentivement les instructions figurant sur la notice. Dispositif médical non remboursable par la sécurité sociale.		

# Durée de cycle et consommations

PG 8581	Lavage/Désinfection					Séchage	
	Durée	KW	WW	AD	Énergie	Durée	Énergie
	min	l	l	l	kWh	min	kWh
Vario TD Dental	40	18,6	18,5	9,0	2,2	7	-
Vario TD Dental +	54	22,8	26,7	13,0	2,7	5	-
VarioTD Intensif	94	15	-	74,0	3,7	8	-
Spécial 93 °C – 10 min	52	11,9	29,6	14,0	3,8	3	-
Rinçage	4	10,0	-	-	0,01	-	-

PG 8591	Lavage/Désinfection					Séchage	
	Durée	KW	WW	AD	Énergie	Durée	Énergie
	min	l	l	l	kWh	min	kWh
Vario TD Dental	40	18,6	18,5	9,0	2,2	34*	0,9
Vario TD Dental +	54	22,8	26,7	13,0	2,7	52	0,9
VarioTD Intensif	94	15,0	-	74,0	3,7	51	1,0
Spécial 93 °C – 10 min	52	11,9	29,6	14,0	3,3	79	1,4
Rinçage	4	10,0	-	-	0,01	-	-
Séchage	-	-	-	-	-	40	0,7

## Vue d'ensemble des modèles

Appareil	Équipement	N° matériel
PG 8581 AW WW PD	Habillage extérieur blanc, version poudre	10088590
PG 8581 AW WW LD	Habillage extérieur blanc, version liquide, 2 pompes de dosage intégrées	10088600
PG 8581 AE AD LD	Habillage extérieur inox, 2 pompes de dosage intégrées	10088620
PG 8591 AW WW AD	Habillage extérieur blanc, 1 pompe de dosage intégrée, raccordement à l'eau chaude, 1 module de dosage externe (en option), DryPlus	10088630
PG 8591 AE WW AD	Habillage extérieur inox, 1 pompe de dosage intégrée, raccordement à l'eau chaude, 1 module de dosage externe (en option), DryPlus	10088640

Équipez votre laveur-désinfecteur avec :

- des paniers et composants à partir de la page 16
- des produits chimiques à partir de la page 35
- des outils de traçabilité à partir de la page 43

\* En cas d'utilisation du produit de rinçage ProCare Dent 40 de Miele



# Composants dentaires pour le traitement sûr des instruments dans les laveurs-désinfecteurs

## Les avantages Miele



### Large portefeuille de produits

Nous proposons la solution de traitement adaptée pour chaque instrument – comme adaptateur, complément ou injecteur, selon les exigences.



### Solutions innovantes

Grâce à un échange continu d'expériences avec les utilisateurs, nous élaborons des solutions applicables dans la pratique et qui peuvent être associées avec flexibilité pour les spécialités individuelles.



### Capacité élevée

Jusqu'à 44 instruments ainsi que les jeux d'instruments – composés d'un miroir, d'une sonde et d'une pince – les appareils de la série PG 85xx permettent, grâce aux différents adaptateurs et compléments, de traiter jusqu'à 160 patients.



### Utilisation souple

Nos différentes possibilités d'équipements modulaires permettent de garantir une disposition individuelle de la charge en fonction de l'utilisation des instruments.



### Sécurité rassurante

Le processus de traitement fiable repose sur de nombreuses années d'expérience et la garantie juridique de la documentation.



### Rentabilité exceptionnelle

Nos produits sont caractérisés par leur durabilité, leur qualité supérieure et la garantie de disponibilité des pièces détachées.

# Composants pour toutes les exigences – Exemples d'application

## Médecine dentaire générale

Exemple de chargement pour le traitement des instruments avec lumen et des instruments solides

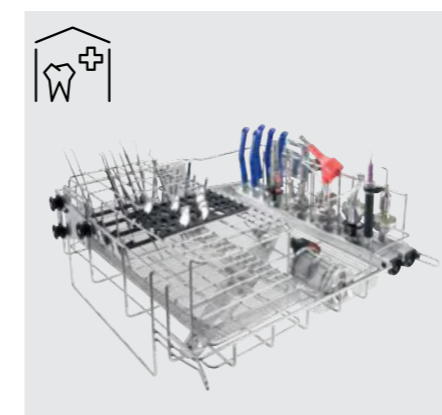

### A 105/1 Panier supérieur

- A 836 Jeu de buses Dental, A 800 Tuyau de filtration et A 804 Brosse de nettoyage
- A 803 Logement pour instruments rotatifs et/ou AUF 1 avec ADS 1/2/3 et Adaptateur A 801
- A 865 Adaptateur pour seringues 3F/MF
- A 813/1 Adaptateur pour instruments rotatifs avec canal de spray externe
- A 814/1 Support pour seringues
- A 819 Douille de rinçage pour instruments avec lumen par ex. pointes ultrasonore magnétostrictives
- E 337/1 Complément pour instruments à la verticale avec A 830 Complément pour miroir buccal
- E 430/1 Complément 1/3 complément à mailles
- E 473/2 Complément pour petites pièces



### A 151 Panier inférieur

- avec/sans E 315 Barre d'injection avec 22 emplacements d'injecteur
- E 430 Panier à mailles
- E 198/1 Complément pour paniers à mailles avec E 197 Panier à mailles

## Implantologie, stomatologie et chirurgie maxillo-faciale

Exemple de chargement pour le traitement de jusqu'à 18 grands plateaux et 22 instruments avec lumen



### A 105/1 Panier supérieur

- A 836 Jeu de buses Dental, A 800 Tuyau de filtration et A 804 Brosse de nettoyage
- 1 x E 523 Complément pour cassettes



### A 151 Panier inférieur

- 2 x A 317 Complément pour cassettes

## Orthopédie dento-faciale

Exemple de chargement pour le traitement des instruments, pinces et porte-empreintes

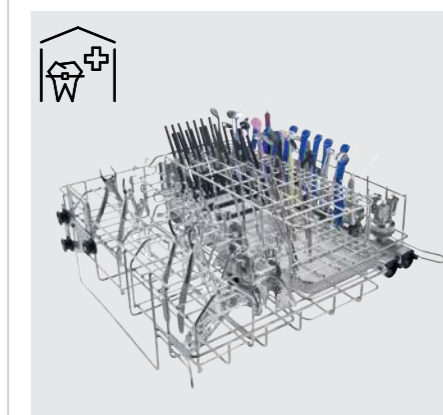

### A 105/1 Panier supérieur

- A 836 Jeu de buses Dental, A 800 Tuyau de filtration et A 804 Brosse de nettoyage
- A 803 Adaptateur pour pièces à main/turbines dentaires et/ou AUF 1 avec ADS 1/2/3 et adaptateur A 801
- A 865 Adaptateur pour seringues 3F/MF
- A 814/1 Support pour seringues
- E 337/1 Complément pour instruments à la verticale avec A 830 Complément pour miroir buccal
- 2 x E 521/2 Complément pour pinces
- 2 x E 522/1 Complément pour porte-empreintes

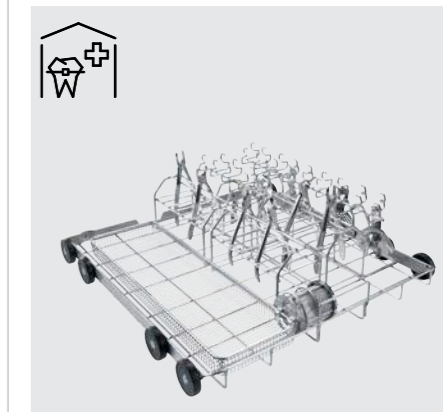

### A 151 Panier inférieur

- E 315 Barre d'injection avec 22 emplacements d'injecteur
- E 430 Panier à mailles
- 2 x E 521/2 Complément pour pinces
- 2 x E 522/1 Complément pour porte-empreintes
- E 473/2

# Aperçu composants dentaires pour laveurs-désinfecteurs

## Composants pour les appareils PWD 8531 et PWD 8532



Paniers		Supports, adaptateurs et gicleurs		Compléments pour divers instruments		
APWD 061 Page 21	APWD 060 Page 21	APWD 064-071 Page 21	APWD 072 + 073 Page 21	APWD 062 Page 21	APWD 063 Page 21	A 822 Page 21

## Packs pour PG 8581 et PG 8591



Pack avec traitement des pièces à main et contre-angles								
A 803 Page 22	E 337/1 Page 22	A 803 Page 22	E 337/1 Page 22	E 430/1 Complément Page 22	E 337/1 Page 22	E 430/1 Page 22	E 337/1 Page 22	E 430/1 Page 22

Pack sans traitement des pièces à main et contre-angles					
A 151 Page 22	E 337/1 Page 22	E 430/1 Page 22	E 337/1 Page 22	E 430/1 Page 22	E 337/1 Page 22

## Composants pour les appareils PG 8581 et PG 8591



Paniers et composants de paniers							
A 105/1 Page 23	A 102 Page 23	A 151 Page 23	A 800 Page 23	A 804 Page 23	A 836 Page 23	UBS 3 Page 23	A 315 Page 23

Supports, adaptateurs		Gicleurs			
A 803 Page 24	A 812 Page 24	A 819 Page 26	E 336 Page 26	A 817 Page 26	A 865 Page 24

Autres gicleurs voir page 26

## Composants pour les appareils PG 8581 et PG 8591



Supports et filtres			
A 801 Page 25	AUF Page 25	Plaques de filtre FP Page 25	ADS Page 25

Compléments pour divers instruments									
E 337/1 Page 27	A 830 et A 830/1 Seite 27	E 198/1 Page 27	E 131/1 Page 27	E 468 Page 27	E 130 Page 28	E 339/1 Page 28	E 806/1 Page 28	E 523 Page 28	A 317 Page 28

E 476 Page 27	E 363 Page 27	E 379 Page 28	E 378 Page 28	E 441/1 Page 29	E 147/1 Page 29	E 520 Page 29	E 430/1 Page 29

Composants pour le dosage			Encastements	
PG 8596 Page 30	DOS K 85/1 flex Page 30	DOS K 85 flex Page 30	UG 31-60/60-85 Page 30	UG 31-90/60-85 Page 30

Autres composants, voir page 31

## Composants pour tous les laveurs-désinfecteurs Miele



Compléments pour divers instruments											
E 197 Complément Page 31	E 521/2 Page 31	E 522/1 Page 31	E 491 Page 31	E 473/2 Page 31	E 807 Page 31	E 801/1 Page 31	E 143 Page 31	E 802/1 Page 31	A 813/1 Page 32	A 814/1 Page 32	A 815 Page 32

Pour le traitement avec eau déminéralisée			
PG 8595 Page 33	VE P 2800 Page 33	VE P 2000 Page 33	Module de conductivité ConductivityMeter Page 33



# Exemples d'applications

pour PWD 8531 et PWD 8532

## Exemples d'équipements du panier de base APWD 060 :

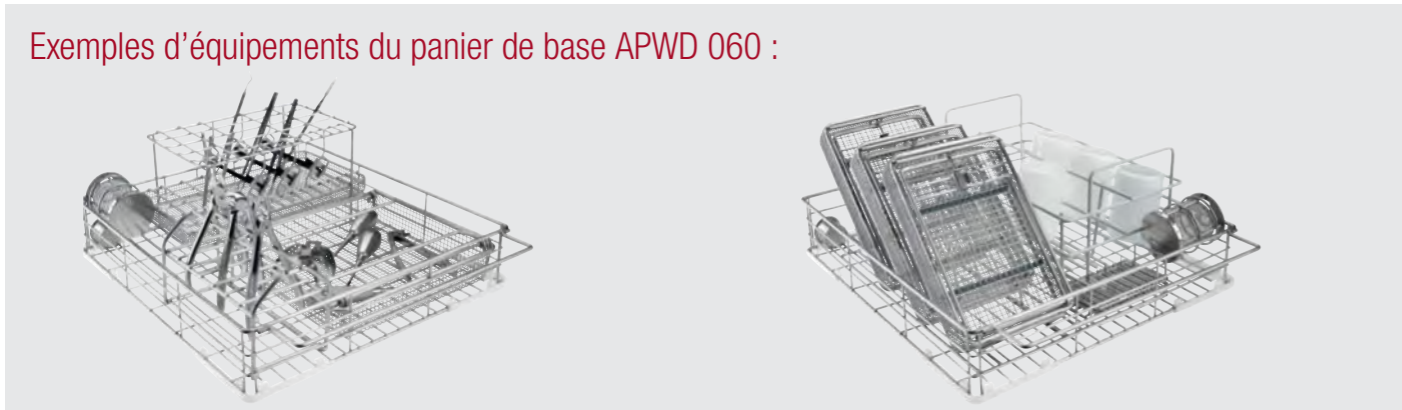

Composants	Description	N° mat.
APWD 060	Panier de base	11017140
E 802/1	Complément pour instruments à la verticale	7984170
E 143	Complément pour instruments	03830310
E 473/2	Filtre pour petites pièces	10623720
E 522/1	Complément pour pinces	06697010

Composants	Description	N° mat.
APWD 060	Panier de base	11017140
E 801/1	Complément pour gobelets	5673820
E 807	Complément pour paniers à mailles	07984220
E 197	Complément à mailles	07984090
E 491	Complément pour instruments rotatifs	07600210
E 473/2	Filtre pour petites pièces	10623720

## Exemples d'équipements du panier à injecteur APWD 061 :



Composants	Description	N° mat.
APWD 061	Panier à injecteur avec 6 buses et 6 supports pour instrument avec lumen	11017150
APWD 063	Complément pour plateaux	11017170
E 473/2	Filtre pour petites pièces	10623720
E 521/2	Complément pour pinces	07476430
E 522/1	Complément pour porte-empreintes	06697010
APWD 072	Buse d'injecteur (Jusqu'à 6 possibles en échange du support pour instruments avec lumen)	11127460
APWD 073	Adaptateur pour gicleurs supplémentaires	11127500

Composants	Description	N° mat.
APWD 061	Panier à injecteur avec 6 buses et 6 supports pour instrument avec lumen	11017150
APWD 062	Complément pour instruments à la verticale	11017160
E 807	Complément pour paniers à mailles	07984220
E 197	Complément à mailles	07984090
E 473/2	Filtre pour petites pièces	10623720

# Composants pour les appareils PWD 8531 et PWD 8532

## Paniers



**APWD 060 Panier de base**

- pour divers compléments et paniers à mailles
- hauteur de chargement : 230 mm
- H 120, I 395, P 469 mm

N° mat. 11017140



**APWD 061 Panier à injecteur**

- pour accueillir, par ex. des instruments rotatifs et d'aspiration ainsi que de divers compléments et paniers à mailles
- 6 supports pour pièces à main, contre-angles et turbines dentaires
- 6 injecteurs ø 3,8 mm x 15 mm pour dispositifs d'aspiration
- séchage intérieur actif de pièces à main et contre-angles
- dimensions de chargement H 230, I 320, P 395 mm
- H 120, I 395, P 469 mm

N° mat. 11017150

## Compléments



**APWD 062 Complément**

- pour instruments disposés à la verticale
- pour sondes, pincettes ou miroirs buccaux, par exemple
- H 120, I 125, P 395 mm

N° mat. 11017160

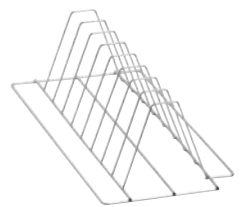

**APWD 063 Complément**

- pour jusqu'à 8 tablettes/plateaux ou cassettes
- avec 9 supports, distance 40 mm
- H 110, I 180, P 390 mm

N° mat. 11017170

## Supports, adaptateurs et gicleurs



**APWD 064 Bouchon de fermeture 1**

- pour obturer les supports non équipés d'instruments rotatifs
- H 24, I 25, P 25 mm

**APWD 067 Adaptateur 2**

- pour accueillir divers adaptateurs pour le traitement, par exemple, d'instruments rotatifs en association avec APWD 068
- H 19, I 36, P 36 mm

**APWD 068 Adaptateur 3**

- à visser dans la barre d'injecteur du panier à injecteur APWD 061 en association avec APWD 067
- H 27, I 40, P 40 mm

**APWD 069 Filtre 4**

- filtre fin pour empêcher l'insertion de particules
- H 1, I 30, P 30 mm

**APWD 070 Adaptateur 5**

- pour instruments rotatifs, Ø 19-21 mm
- H 21, I 27, P 27 mm

**APWD 071 Adaptateur 6**

- pour instruments rotatifs, Ø 14-17 mm
- H 21, I 27, P 27 mm



**APWD 072 Gicleur à injection**

- pour le traitement des instruments avec lumen, notamment d'aspiratoire
- Ø 3,8 x 50 mm

N° mat. 11127460

**APWD 073 Adaptateur**

- permet le positionnement d'autres gicleurs à injection APWD 072 dans le panier à injecteur APWD 061

N° mat. 11127500



**A 822**

- pour l'utilisation du A 814/1 ou A 815 avec A 813/1 dans le panier à injecteur APWD 061
- Ø 20 mm x 16 mm

N° mat. 11691970

D'autres composants pour tous les laveurs-désinfecteurs sont indiqués à partir de la page 31.

## Exemples de configurations pour PG 8581 & PG 8591

### Exemple Dent 1 – avec traitement des pièces à main et contre-angles

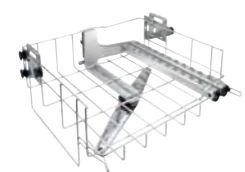

A 105/1 Panier supérieur/injecteur

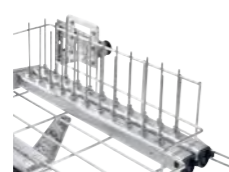

A 836 Kit buse Dental



A 151 Panier inférieur/panier ouvert en façade



A 800 Tuyau de filtration



A 804 Brosse de nettoyage



A 803 Support pour instruments rotatifs

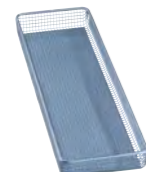

E 430/1 Complément 1/3 complément à mailles



E 473/2 Complément



E 337/1 Complément pour instruments à la verticale

Composants	Description	N° matériel
Pack accessoires	PG 8581 et PG 8591	
se composant de :		
A 105/1	Panier supérieur/à injecteur	(10777260)
A 151	Panier inférieur/Panier ouvert en façade	(9862410)
E 473/2	Complément	(10623720)
E 430/1	Complément 1/3 panier à mailles	(06643200)
A 803	Adaptateur pour pièces à main et contre-angles/turbines dentaires (3 pc.)	(9863100)
E 337/1	Complément pour instruments à la verticale	(7984130)
A 800	Tuyau de filtration	(9960680)
A 804	Brosse de nettoyage pour tuyau de filtration	(9960720)
A 836	Kit buse Dental	(11054660)

### Exemple Dent 2 – sans traitement des pièces à main et contre-angles

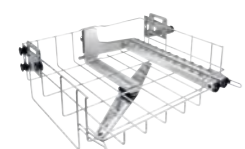

A 105/1 Panier supérieur/injecteur

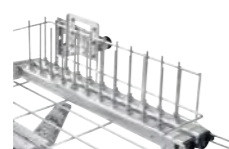

A 836 Kit buse Dental



A 151 Panier inférieur/panier ouvert en façade

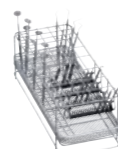

E 337/1 Complément pour instruments à la verticale



E 430/1 Complément 1/3 complément à mailles



E 473/2 Complément

Composants	Description	N° matériel
Pack accessoires	PG 8581 et PG 8591	
se composant de :		
A 105/1	Panier supérieur/à injecteur	(10777260)
A 151	Panier inférieur/Panier ouvert en façade	(9862410)
E 430/1	Complément 1/3 panier à mailles	(06643200)
E 473/2	Complément	(10623720)
E 337/1	Complément pour instruments à la verticale	(7984130)
A 836	Kit buse Dental	(11054660)

## Composants de paniers pour PG 8581 et PG 8591

### Paniers et composants de paniers

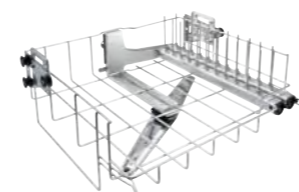

A 105/1 Panier supérieur/injecteur

- côté gauche pour divers compléments
- côté droit avec 22 emplacements d'injecteurs, par ex. pour le gicleur à injection A 833 (non fourni)
- réglable en hauteur
- séchage intérieur actif de pièces à main et contre-angles
- tuyau de filtration A 800 compatible avec chacune des deux barres d'injection (non fourni)
- bras de lavage intégré
- dimensions de chargement H 225 +/- 30, l 360, P 445 mm (du côté gauche, largeur : 215 mm, profondeur : 460 mm)
- H 202, l 528, P 526 mm

N° mat. 10777260

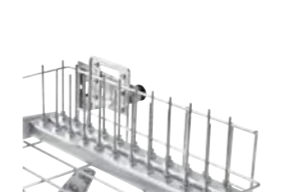

A 836 Kit buse Dental

- pour le panier supérieur A 105/1 et le traitement des instruments avec lumen
- contient 22x gicleurs à injection A 833

N° mat. 11054660

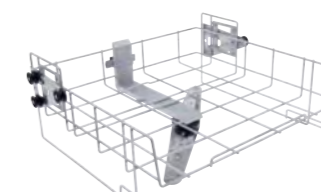

A 102 Panier supérieur/panier ouvert en façade

- ouvert en façade
- pour divers compléments
- réglable en hauteur
- dimensions de chargement H 205 +/- 30, l 475, P 443 mm
- bras de lavage intégré
- H 206, l 528, P 527 mm

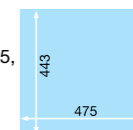

N° mat. 9862360



A 151 Panier inférieur/panier ouvert en façade

- pour support de paniers à mailles
- DIN courants et divers compléments
- hauteur de chargement
- en combinaison avec A 102 H 230 +/- 30 mm
- A 105 H 210 mm
- H 88, l 529, P 522 mm

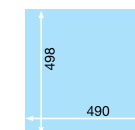

N° mat. 9862410



**NOUVEAU : A 315 Module/injecteur**

- pour doubler la capacité des instruments avec lumen en utilisant le panier supérieur à injecteur A 105 ou A 105/1
- compatible avec panier inférieur A 151
- pour 22 gicleurs à injection (non fournis, compatibles par ex. avec A 836.)
- séchage intérieur actif de pièces à main et contre-angles
- tuyau de filtration A 800 compatible avec chacune des deux barres d'injection (non fourni)
- dimensions d'équipement si utilisation dans panier inférieur A 151 et utilisation simultanée du panier supérieur A 105/1 H 210 +/- 30, l 383, P 479 mm
- hauteur de chargement de la barre d'injection lors de l'utilisation du panier supérieur A 105/1 135 mm +/- 30 mm
- H 145, l 492, P 542 mm

N° mat. 11055980



A 800 Tuyau de filtration

- pour utilisation dans panier supérieur A 105/1 et dans module/injecteur A 315

N° mat. 9960680



A 804 Brosse de nettoyage

- pour le traitement manuel du tuyau de filtration A 800

N° mat. 9960720



UBS 3 Kit de modification

- pour utilisation du panier supérieur O 177/1 dans PG 8581 ou PG 8591
- modification du panier supérieur réalisée par le SAV

N° mat. 10131110



# Composants pour les appareils PG 8581 et PG 8591

Supports, adaptateurs, jeu de clés



## A 803 Support pour instruments rotatifs

- pour la réception d'instruments rotatifs dans le panier supérieur A 105/1 et le module A 315 en association avec le tuyaux filtrant A 800
- convient également pour les pièces à main, contre-angles et turbines dentaires de nombreux fabricants

N° mat. 9863100



## A 812 Adaptateur

- pour l'utilisation de A 814 et/ou A 815 dans G 7881/G 7891
- pour l'utilisation dans le panier supérieur O 177/1 avec FP
- 4 x E.362 Vis d'obturation
- 5 x FP
- veuillez nous contacter pour obtenir des informations sur l'utilisation de G 7831.

N° mat. 10619680



## NOUVEAU : A 865 Adaptateur

- pour la prise en charge optimale des canules des seringues MF & 3F
- utilisable dans le panier supérieur A 105/1 et module A 315
- utilisable uniquement avec le tuyau de filtration A 800
- compatible avec les canules de nombreux fabricants
- H 122 mm, l 32 mm, P 28 mm

N° mat. 11709860



## A 838 Jeu de clés

- jeu composé de clés Torx et de clés plates
- adapté aux paniers supérieurs et chariots de chargement Miele

N° mat. 11054290

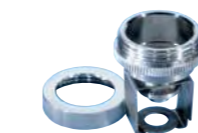

## AUF 1 Support

- support pour instruments rotatifs dans panier supérieur O 177/1 pour G 7881 et G 7891
- compatible également avec l'adaptateur A 801 dans le panier supérieur A 105 /1
- comprend : joint, douille taraudée, bride de fixation, partie inférieure et supérieure du support, 5 plaques de filtre

N° mat. 5159510



## AUF 2 Support Pour G 7831

- support pour instruments rotatifs dans panier supérieur O 801/2
- compatible également avec l'adaptateur A 801 dans le panier supérieur A 105 /1
- comprend : joint, douille taraudée, bride de fixation, parties inférieure et supérieure du support, 5 plaques de filtres

N° mat. 5282470



## FP Plaques de filtre pour AUF 1 et AUF 2

- 20 pièces
- porosité 2
- diamètre 30 mm

N° mat. 6059480



## A 801 Adaptateur

- adaptateur pour utilisation de AUF 1 et AUF 2 en combinaison avec A 105 /1

N° mat. 9862940



## ADS 1 Adaptateur/Silicone pour AUF 1 et AUF 2

- adaptateur pour instruments rotatifs
- pour pièces à main et contre-angles/turbines dentaires d'un Ø de 20 mm environ
- blanc

N° mat. 5159530



## ADS 2 Adaptateur/Silicone pour AUF 1 et AUF 2

- adaptateur pour instruments rotatifs
- pour pièces à main et contre-angles/turbines dentaires d'un Ø de 16 mm environ
- vert

N° mat. 5159540



## ADS 3 Adaptateur/Silicone pour AUF 1 et AUF 2

- adaptateur pour instruments rotatifs
- pour pièces à main et contre-angles/turbines dentaires d'un Ø de 22 mm environ
- rouge

N° mat. 5159550

# Composants pour les appareils PG 8581 et PG 8591

Supports et filtres compatibles avec l'adaptateur A 801

# Composants pour les appareils PG 8581 et PG 8591

## Gicleurs pour paniers avec barre d'injection



- A 832 Gicleur à injection**
- longueur 60 mm, Ø 2,5 mm, à visser
  - avec des perçages latéraux supplémentaires

N° mat. 10635440



- A 816 Gicleur à injection**
- longueur 90 mm, Ø 2,5 mm, à visser
  - avec des perçages latéraux supplémentaires

N° mat. 10635660



- A 833 Gicleur à injection**
- pince de maintien
  - longueur 110 mm, Ø 4 mm, à visser
  - avec des perçages latéraux supplémentaires

N° mat. 10635480



- A 834 Gicleur à injection**
- longueur 150 mm, Ø 8 mm, à visser
  - ressort pour ajustement en hauteur (N° mat. 4 692 430)
  - avec des perçages latéraux supplémentaires

N° mat. 10635650



- E 336 Douille de rinçage**
- longueur 121 mm, Ø 11 mm

N° mat. 3809390



- A 817 Douille de rinçage**
- longueur 65 mm, Ø 11 mm
  - embout, ouverture Ø 6 mm (N° mat. 4 174 960)
  - collier de fixation (N° mat. 4 174 850)

N° mat. 10706260



- A 818 Embouts**
- 12 embouts pour douilles de rinçage
  - ouverture Ø 2,5 mm

N° mat. 10706620



- A 819 Douille de rinçage**
- pour instruments avec lumen, par ex. des pointes ultrasonore magnétostrictives, comme Cavitron® (avec poignée classique et FitGrip)\*
  - dimension intérieure 108 mm, dimension extérieure 128 mm, Ø 11 mm
  - embout, ouverture Ø 10 mm
  - avec collier de fixation – utilisation uniquement avec application \*Cavitron est une marque déposée de la société Dentsply-Sirona

N° mat. 10721750

# Composants pour les appareils PG 8581 et PG 8591

## Compléments



- E 198 Complément 1/2**
- pour 6 compléments à mailles/haricots
  - 7 supports (6 compartiments) H 160, écart 50 mm
  - H 160, l 180, P 495 mm
  - pour la prise en charge du complément à mailles E 197

N° mat. 7984040



- E 363 Complément 1/6 panier à mailles**
- largeur des mailles 1 mm, avec couvercle
  - sans supports pour fixation des instruments
  - H 55, l 150, P 225 mm

N° mat. 3149790



- E 131/1 Complément 1/2**
- pour 5 compléments à mailles/haricots
  - 6 supports, H 160 mm, distance 80 mm
  - pour panier inférieur
  - H 168, l 180, P 495 mm (dans le panier inférieur, seulement utilisable en combinaison avec E 363)
  - pour la prise en charge du complément à mailles E 363

N° mat. 5771030



- A 830 Complément**
- à utiliser dans l'insert E 337/1, pour la réception des extrémités de miroirs buccaux démontables
  - 3 compartiments Ø 8 mm, 14 compartiments de 10 x 19 mm, 2 compartiments de 8 x 19 mm
  - les poignées des miroirs buccaux (≥ taille 3) peuvent être ajustées dans les compartiments du E 337/1
  - H 12, l 149, P 154 mm

N° mat. 10730400

**NOUVEAU : A 830/1 Complément**

- à utiliser dans l'insert E 337/1 et E 802/1, pour la réception des extrémités de miroirs buccaux démontables (taille ≥ 3)
- 3 compartiments avec Ø 8 mm, 14 compartiments 10 x 19 mm ainsi que 2 compartiments 8 x 19 mm
- les poignées des miroirs buccaux peuvent être placés dans E 337/1 ou E 802/1.
- H 12, l 149, P 159 mm

N° mat. 11729480



- E 337/1 Complément 2/5**
- pour instruments, à la verticale
  - 4 supports plastiques
  - 12 compartiments env. 22 x 28 mm
  - 4 compartiments env. 25 x 28 mm
  - 48 compartiments env. 13 x 14 mm
  - H 148, l 173, P 445 mm

N° mat. 7984130

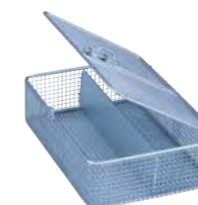

- E 468 Complément**
- panier avec couvercle
  - pour le traitement des moteurs chirurgicaux après retrait de la traverse
  - se conformer aux instructions de traitement du fabricant
  - en inox
  - largeur de mailles 5 x 5 x 1 mm
  - H 70/76, l 250, P 170 mm
  - à ne pas utiliser pour E 198

N° mat. 05043640



- E 476 Support**
- utilisable dans les compléments à mailles avec une largeur de mailles de 5 mm
  - pour accueillir des instruments d'un diamètre de 4–8 mm et pour fixer des moteurs chirurgicaux dans les compléments à mailles E 468
  - 50 pièces par sac

N° mat. 05692400



# Composants pour les appareils PG 8581 et PG 8591

## Compléments



### E 130 Complément 1/2

- pour 10 plateaux
- 11 supports (10 compartiments)
- H 170, écart 35 mm
- H 180, I 180, P 445 mm

N° mat. 2648950



### E 523 Complément 1/2

- pour cassettes
- 7 supports (6 compartiments)
- H 145, écart 50 mm
- H 151, I 220, P 450 mm

N° mat. 5649700



### NOUVEAU : A 317 Complément

- pour la prise en charge optimale de 6 grands paniers à mailles
- équipé avec 7 supports
- l'inclinaison réglable permet d'y loger jusqu'à 18 grands paniers à mailles dans les appareils PG 8581 et PG 8591
- H 145 mm, I 155 mm, P 465 mm

N° mat. 11710110



### E 339/1 Complément 3/5

- pour 12 parties inférieures de boîtes/plateaux
- 14 supports (13 compartiments)
- I 295, écart 37 mm
- taille max. des plateaux 290 x 30 mm (IxP)
- H 115, I 305, P 498 mm

N° mat. 9233840



### E 430/1 Complément 1/3 complément à mailles

- pour la réception d'instruments
- plaque de tôle, largeur de maille 5 mm
- H 40, I 150, P 445 mm

N° mat. 06643200



### E 441/1 Complément 1/4

- panier à mailles pour micro-instruments
- plaque de tôle avec largeur de mailles 1,7 mm, côtés fermés, superposable
- répartition interne avec 6 traverses réglables pour un stockage sûr des instruments
- stérilisable à la vapeur à 121 °C/134 °C
- H 60, I 183, P 284 mm

N° mat. 5988240



### E 520 Complément

- pour 17 extracteurs de racine
- rabattable
- stérilisable à la vapeur à 121 °C/134 °C
- H 45, I 75, P 30 mm

N° mat. 5409080



### E 147/1 Complément 1/2

- pour 10-12 gobelets, Ø 80 mm max.
- rilsanisé
- H 155, I 220, P 455 mm

N° mat. 4746620



### E 378 Complément 1/1 complément à mailles

- plaque de tôle, largeur de maille 1,7 mm
- 2 poignées de transport
- H 80 + 30, I 460, P 460 mm

N° mat. 3203530



### E 379 Complément 1/2 complément à mailles

- plaque de tôle, largeur de maille 1,7 mm
- 2 poignées de transport
- H 80 + 30, I 180, P 445 mm

N° mat. 3203500



### E 806/1 Complément

- pour 8 parties inférieures de boîtes/plateaux
- 9 supports (8 compartiments)
- taille max. des plateaux 290 x 30 mm (IxP)
- H 114, I 305, P 348 mm

N° mat. 9013220

# Composants pour les appareils PG 8581 et PG 8591

Pour le dosage des produits chimiques et encastréments

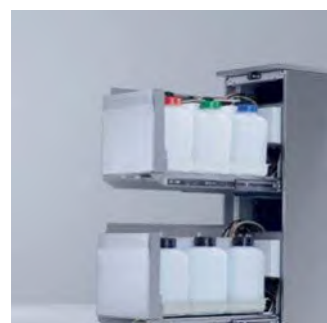

## PG 8596 Armoire de rangement pour dosage

- Armoire de rangement pour produits chimiques et modules de dosage
- H 835 (820), I 300, P 600 mm
- compatible avec PG 8581, PG 8591
- appareil à pose libre, encastrable
- armoire de rangement à porte amovible
- habillage extérieur inox (AE) ou blanc (AW)
- dimensions intérieures :  
H 690/380/285 mm ( tiroir supérieur démonté/tiroir inférieur/supérieur), I 250 mm, P 555/425 mm (sans/avec récipient collecteur et modules de dosage)

Chargement sur 2 niveaux : tiroirs extractibles, coulissants sur rails de guidage télescopiques avec bac d'égouttage pour bidons de produits chimiques

Dimensions des bidons (L x l x H) peut contenir jusqu'à 6 bidons de 5 l (245 x 145 x 225 mm\*).

Le tiroir du bas permet aussi d'intégrer de plus grands bidons :

- 2 à 10 l : 140 x 193 x 307 mm
- 2 à 10 l : 223 x 203 x 321 mm
- 2 à 10 l : 229 x 193 x 323 mm
- 2 à 10 l : 194 x 204 x 353 mm
- 1 à 20 l : 289 x 233 x 396 mm
- 1 à 25 l : 288 x 234 x 456 mm

## PG8596 D AW DOS – Armoire

N° mat. 10087330

## PG 8596 D AE DOS – Armoire

N° mat. 10087340

\* Possible uniquement avec module de dosage DOS K 85/1 flex avec canne d'aspiration courte.



## DOS K 85/1 flex Module de dosage

- pour produits détergents alcalins, désinfectants chimiques et agents neutralisants
- pompe de dosage réglable via la commande électronique de l'appareil
- fonction de contrôle du dosage intégrée pour une sécurité de process conforme à la norme EN ISO 15883
- canne d'aspiration courte (217 mm) pour bidon de 5 l avec contrôle de niveau de remplissage
- longueur du câble d'alimentation : 3,00 m
- longueur du conduit d'aspiration : 1,80 m
- substitut du DOS K85/1

N° mat. 09961080



## UG 30-60/60-85 Encastrement

- compatible avec PG 8581 et PG 8591
- encastrément inox, à visser à l'appareil
- H 300, I 600, P 600 mm

N° mat. 10087350



## DOS K 85 flex Module de dosage

- comme DOS K 85/1 flex,
- mais canne d'aspiration longue pour bidons de 5 et 10 l (352 mm)
- option : canne d'aspiration longue pour réservoir 20-30 litres (467 mm) et capuchon correspondant disponibles sur demande auprès du SAV (n° mat. 11033480 et 11033560)
- substitut du DOS K85

N° mat. 09961070



## UG 30-90/60-85 Encastrement

- compatible PG 8581 et PG 8591 en association avec PG 8595 ou PG 8596 (installation bilatérale PG 8595/PG 8596 possible)
- encastrément inox, à visser à l'appareil
- H 300, I 900, P 600 mm

N° mat. 10087360

D'autres composants pour tous les laveurs-désinfecteurs sont indiqués à partir de la page 31.

# Composants pour tous les laveurs-désinfecteurs Miele

Compléments



## E 197 Complément 1/6 panier à mailles

- pour la réception d'instruments
- plaque de tôle avec largeurs de mailles suivantes :  
sol 3 mm, côtés 1,7 mm, couvercle 8 mm
- stérilisable à la vapeur à 121 °C/134 °C
- H 42, I 150, P 225 mm

N° mat. 7984090



## E 473/2 Complément

- filtre avec couvercle pour petites pièces
- à suspendre dans les panier à mailles
- H 88, I 66, P 66 mm

N° mat. 10623720



## E 491 Complément

- Complément pour instruments rotatifs
- pour 18 arbres de turbine
- pour 30 arbres de contre-angles
- H 53, I 70, P 120 mm

N° mat. 7600210



## E 802/1 Complément

- pour instruments, à la verticale
- 3 supports plastiques
- 8 compartiments env. 30 x 28 mm
- 8 compartiments env. 16 x 28 mm
- 15 compartiments env. 16 x 20 mm
- H 148, I 163, P 295 mm

N° mat. 7984170



## NOUVEAU : A 830/1 Complément

- à utiliser dans l'insert E 337/1 et E 802/1, pour la réception des extrémités de miroirs buccaux démontables (taille ≥ 3)
- 3 compartiments avec Ø 8 mm, 14 compartiments 10 x 19 mm ainsi que 2 compartiments 8 x 19 mm
- les poignées des miroirs buccaux peuvent être placés dans E 337/1 ou E 802/1.
- H : 12, I 49, P 159 mm

N° mat. 11729480

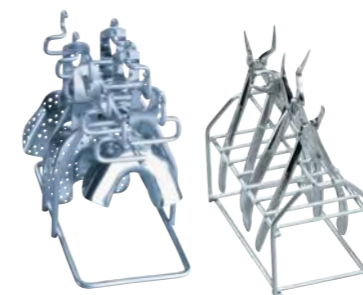

## E 522/1 Complément (gauche)

- 9 supports pour porte-empreintes
- H 140, I 100, P 190 mm

N° mat. 6697010

## E 521/2 Complément (droite)

- pour 7 pinces d'extraction ou d'orthodontie
- dimensions de compartiment : 21 x 80 mm
- H 135, I 100, P 189 mm

N° mat. 7476430



## E 801/1 Complément

- pour 8 gobelets, Ø 75 mm max.
- rilsanisé
- H 155, I 200, P 320 mm

N° mat. 5673820

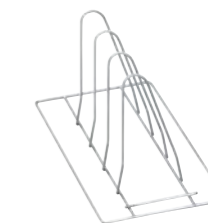

## E 807 Complément

- pour 3 compléments à mailles/haricots
- 4 supports (3 compartiments) H 165, écart 58 mm
- H 144, I 180, P 330 mm

N° mat. 7984220



# Composants pour tous les laveurs-désinfecteurs Miele

## Compléments



### E 143 Complément

- complément pour support optimal de divers instruments.
- plaque de tôle 1 mm, cadre 5 mm
- équipé de 2 poignées pivotantes

N° mat. 03830310



### A 815 Gicleur

- pour le traitement d'instruments rotatifs avec spray externe
- pour l'utilisation avec A 812, A 813/1 ou dans le panier supérieur A 105 avec le filtre A 800
- 4 x gicleurs avec flexible en silicone

N° mat. 10619690



### NOUVEAU : A 813/1 Adaptateur

- pour le traitement de jusqu'à 4 instruments rotatifs avec spray externe
- en deux parties, composé d'une partie supérieure ou d'une partie inférieure, accessoires compris
- 4 x gicleurs avec flexible en silicone
- 3 x E 362 Vis d'obturation
- à utiliser dans les paniers supérieurs A 105 et A 105/1 ainsi que dans le module A 315 – utilisation uniquement avec le tuyau de filtration A 800
- NOUVEAU : à utiliser dans le panier APWD 061 – utilisation uniquement avec la plaque de filtre APWD 069 et l'adaptateur A 822

N° mat. 11763880



### NOUVEAU : A 814/1 Adaptateur

- pour le traitement des pointes pour Air Scaler et Piezo Scaler
- quel que soit le fabricant, pour différentes pointes
- possibilité d'utiliser plusieurs supports avec un raccordement à un injecteur avec A 813/1 ou A 812
- pour utilisation dans les paniers A 105, A 105/1, O 177/1 ainsi que APWD 061 et le module A 315
- utilisation dans A 105, A 105/1 et A 315 uniquement avec le tuyau de filtration A 800
- utilisation dans le panier O 177/1 uniquement avec le support A 812 et la plaque filtrante FP
- utilisation dans le panier APWD 061 uniquement avec l'adaptateur A 822 et l'adaptateur A 813/1 avec filtre APWD 069
- Ø 22 mm x H 48 mm

N° mat. 11691870

# Composants pour tous les laveurs-désinfecteurs Miele

## Pour le traitement avec eau déminéralisée



### PG 8595 Déminéralisateur

- Armoire de rangement pour 2 cartouches de déminéralisation complète VE P 2000/VE P 2800
- compatible avec PG 8581, PG 8591
- qualité généralement recommandée pour dernier rinçage < 19 µS/cm
- H 835 (820), I 300, P 600 mm
- appareil à pose libre, encastrable
- habillage extérieur inox (AE) ou blanc (AW)
- livré avec armoire de rangement vide ; l'équipement requis doit être commandé séparément

PG 8595 D AW Déminéralisateur  
N° mat. 10087310

PG 8595 D AE Déminéralisateur  
N° mat. 10087320

### SK Couplages rapides pour cartouches de déminéralisation

- Kit de changement facile de cartouches composé de :
- 2 x raccords VA 3/4" / SK, à visser directement sur les cartouches
- 2 x raccords rapides avec raccords doubles 3/4" PVC avec joints pour jeu de tuyaux fourni

N° mat. 09782600

### UfZ Kit de conversion pour cartouches doubles

- Si vous travaillez avec deux cartouches, vous pouvez visser ces 2 raccords à embrocher VA 3/4" sur les cartouches doubles. Le cas échéant, le démontage des raccords à fiche de la première cartouche n'est plus nécessaire.

N° mat. 10020100



### VE P 2800 Cartouche de déminéralisation, pleine

- cartouche inox résistant à la pression
- débit max. 800 l/h
- H 570, Ø 230 mm
- complète avec vanne d'évacuation d'air et de surpression
- contient 19 litres d'un mélange homogène de résines régénérables

N° mat. 09782560

### LP 2800 Cartouche de déminéralisation, vide

- comme VE P 2800, mais : livrée sans résine peut être remplie avec 19 litres de résines à usage unique.

N° mat. 09782590

### E 315 Résine à usage unique

- 20 litres de résines homogènes pour LP 2800
- carton avec 2 sacs de 10 litres, étanches sous film dans sacs plastiques
- sac de filtre pour remplacement

N° mat. 03830350

### E 316 Kit de remplissage

- container plastique à couvercle et entonnoir pour 30 litres de résine à usage unique

N° mat. 03830360



### VE P 2000 Cartouche de déminéralisation pleine

- cartouche inox résistant à la pression
- débit max. 450 l/h
- H 410, Ø 230 mm
- complète avec vanne d'évacuation d'air et de surpression
- contient 12,5 litres d'un mélange homogène de résines régénérables

N° mat. 09773410



### MC/1 Module de conductivité

- Module de mesure de la conductivité pour cartouches de déminéralisation VE P 2000 et VE P 2800
- écran éclairé à une ligne
- 10 points d'enclenchement dans la plage de mesure 0–199,9 µS/cm
- affichage optique et sonore pour le changement de cartouche
- signalisation visuelle et sonore en cas d'anomalie
- support mural
- raccordement à LED externes (en option)
- H 118, I 235, P 110 mm
- entrée : 110–240 V, 50/60 Hz, 85 mA ; sortie : 9 V, 400 mA, 3,6 VA
- matériel fourni : cellule de mesure avec affichage LED et câble d'alimentation (longueur 1,0 m), 2 tuyaux de refoulement 3/4" (longueur : 1 x 1,94 m, 1 x 1,5 m)

N° mat. 10889920

# Sécurité supplémentaire pour les gestes quotidiens dans un cabinet dentaire

Solutions pour le contrôle de routine lors du traitement des instruments dentaires



## ProCare Sure I-PM

### Aperçu des points forts :

- sécurité au quotidien par le contrôle supplémentaire du processus de traitement mécanique
- positionnement simple dans la cuve avec un support plastique solide
- comparaison facile avant/après sur la base de bandes colorées et d'une référence établie
- traçabilité rapide grâce à des indicateurs autocollants
- qualité Miele certifiée



### ProCare Sure I-PM, Feuilles d'indicateurs

- 6 feuilles d'indicateurs x 16 indicateurs doubles par boîte et information pour utilisateurs

N° mat. 11 577 000



### ProCare Sure H-01, Support

- 1 unité d'emballage comprenant un support plastique solide avec le logo Miele gravé

N° mat. 11 576 830



### ProCare Sure I-PM, Kit de démarrage

- 2 feuilles d'indicateurs x 16 indicateurs doubles par boîte avec 2 supports en plastique et information pour utilisateurs

N° mat. 11 577 150



## ProCare Protein Check

### Aperçu des points forts :

- le test rapide de détection des protéines grande vitesse
- test des résidus de protéines après la désinfection thermique
- détection d'éventuels résidus directement sur les instruments
- application précise avec tige d'indicateur
- durée d'action courte de 3 minutes



### ProCare Protein Check

- unité d'emballage avec 3 tiges d'indicateur et information pour utilisateurs

N° mat. 11 626 810

# ProCare Dent

Les avantages Miele



### Lavage et désinfection efficaces

- adaptés avec précision aux différentes phases de nettoyage et de désinfection des laveurs-désinfecteurs Miele
- très bons résultats de lavage



### Excellente compatibilité des matériaux

- très bons résultats de nettoyage associés à une excellente compatibilité des matériaux
- appropriés pour traitement mécanique des instruments standards et rotatifs

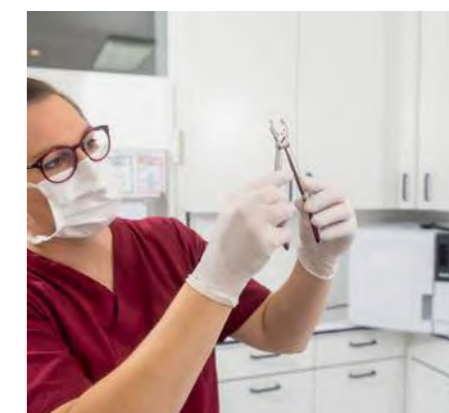

### Moins de résidus

- prévention de décolorations et de dépôts de calcaire
- moindre formation de taches



### Séchage amélioré

- pour un séchage rapide et sans tache lors du traitement mécanique des instruments dentaires



### Dosage précis

- avec pompes de dosage de série et en option
- concentration économique de dosage grâce au système adapté







### Toute confusion exclue

- par codages couleur sur les emballages
- par système de plaquettes



# ProCare Dent – Produits chimiques pour laveurs-désinfecteurs Miele

## Recommandation pour le traitement des instruments dentaires

Laveur-désinfecteur		
		
PG 8581 et PG 8591 avec 2 ou 3 pompes ET compartiment de dosage pour le produit de rinçage		PWD 8531 et PWD 8532 avec 2 pompes (PAS de compartiment de dosage pour le produit de rinçage)
Type d'instruments		
Traitement normal des instruments standards		Traitement normal des instruments standards et instruments rotatifs
		
		Traitement normal des instruments standards et instruments rotatifs
		
Programme		
Vario TD Dental	Vario TD Dental	Vario TD Dental
Détergent		
ProCare Dent 10 A (détergent liquide) ou ProCare Dent 11 A (détergent en poudre)		ProCare Dent 10 MA (détergent liquide)
Agent neutralisant		
ProCare Dent 30 P		ProCare Dent 30 C
ProCare Dent 30 P		Non recommandé
Produit de rinçage		
ProCare Dent 40		ProCare Dent 40
ProCare Dent 40		ProCare Dent 40



**ProCare Dent 10 MA**  
• produit de lavage moyennement alcalin, concentré liquide  
• bidon de 5 l

N° mat. 9313850



**ProCare Dent 10 A**  
• produit de lavage alcalin, concentré liquide  
• bidon de 5 l

N° mat. 9051960



**ProCare Dent 11 A**  
• produit de lavage alcalin, poudre  
• seau de 10 kg

N° mat. 9051940



**ProCare Dent 30 C**  
• agent neutralisant, concentré liquide, acide  
• bidon de 5 l

N° mat. 9052110

• bouteille de 1 l (avec raccord de remplissage pour G 7831)

N° mat. 9052100

# Produits chimiques

## ProCare Dent

Produit	Description	Remarques particulières	Identification des substances selon VO (EG) 648/2004	Tailles des récipients
Nettoyage				
<b>ProCare Dent 10 MA</b>	Produit de lavage moyennement alcalin, concentré liquide	<ul style="list-style-type: none"> <li>excellente compatibilité des matériaux</li> <li>convient particulièrement aux instruments rotatifs</li> </ul>	<ul style="list-style-type: none"> <li>&lt; 5 % de tensio-actifs non ioniques</li> <li>contient des enzymes, des agents de conservation (phénoxyéthanol, hydroxybenzoate de méthyle, d'éthyle, de butyle et de propyle)</li> </ul>	bidon de 5 l
<b>ProCare Dent 10 A</b>	Produit de lavage alcalin, concentré liquide	<ul style="list-style-type: none"> <li>hautes performances de nettoyage</li> <li>ne convient pas aux instruments rotatifs</li> </ul>	<ul style="list-style-type: none"> <li>15 à 30 % de phosphate</li> </ul>	bidon de 5 l
<b>ProCare Dent 11 A</b>	Produit de lavage alcalin, poudre	<ul style="list-style-type: none"> <li>hautes performances de nettoyage</li> <li>ne convient pas aux instruments rotatifs</li> </ul>	<ul style="list-style-type: none"> <li>&lt; 5 % de tensio-actifs non ioniques</li> <li>&gt; 30 % de phosphates</li> </ul>	seau de 10 kg
Neutralisation				
<b>ProCare Dent 30 C</b>	Agent neutralisant, concentré liquide, acide	<ul style="list-style-type: none"> <li>convient particulièrement aux instruments rotatifs</li> <li>à base d'acide citrique</li> </ul>	acides organiques	bidon de 5 l bouteille de 1 l (avec raccord de remplissage pour G 7831)
<b>ProCare Dent 30 P</b>	Agent neutralisant, concentré liquide, acide	<ul style="list-style-type: none"> <li>ne convient pas aux instruments rotatifs</li> <li>à base d'acide phosphorique</li> <li>permet d'éliminer les couleurs de revenu et les salissures solubles dans l'acide</li> </ul>	acides anorganiques	bidon de 5 l bouteille de 1 l (avec raccord de remplissage pour G 7831)
Rinçage final				
<b>ProCare Dent 40</b>	Produit de rinçage, concentré liquide	<ul style="list-style-type: none"> <li>améliore et accélère le séchage</li> </ul>	<ul style="list-style-type: none"> <li>&lt; 5 % de phosphonate</li> <li>15 à 30 % de tensio-actifs non ioniques</li> <li>contient aussi des agents de conservation (méthylchloroisothiazolinone, méthylisothiazolinone)</li> </ul>	bouteille de 1 l (avec raccord de remplissage)
Régénération				
<b>ProCare Universal 61</b>	Sel régénérant, à grain grossier pour réactiver l'adoucisseur intégré	<ul style="list-style-type: none"> <li>empêche les dépôts calcaires et protège la charge</li> </ul>		pack de 6 kg (3 x 2 kg)



**ProCare Dent 30 P**  
• agent neutralisant, concentré liquide, acide  
• bidon de 5 l

N° mat. 9052080

• bouteille de 1 l (avec raccord de remplissage pour G 7831)

N° mat. 9052070



**ProCare Dent 40**  
• produit de rinçage, concentré liquide  
• bouteille de 1 l (avec raccord de remplissage)

N° mat. 9052130



**ProCare Universal 61**  
• Sel régénérant, à grain grossier pour réactiver l'adoucisseur intégré  
• pack de 6 kg (3 x 2 kg)

N° mat. 9195780



**Bac collecteur DTD 2**  
• emplacement pour 2 bidons de fluide  
• stabilité assurée des bidons de 5 et 10 l de la gamme ProCare  
• vidange résiduelle optimale du bidon de fluide grâce à l'angle d'inclinaison  
• conçu pour l'utilisation dans un meuble contigu  
• H 65, l 430, P 265 mm

N° mat. 10695460

# Petits stérilisateurs Cube et Cube X

## Les avantages Miele



### Réglages pratiques du programme

Réduction des coûts et du temps au quotidien grâce aux réglages individuels des programmes, par ex. démarrage programmable de programme.



### Traçabilité sans faille

Traçabilité simple grâce à l'enregistrement automatique des comptes-rendus de cycles sur clé USB. L'impression des étiquettes de code-barre est simple grâce à l'imprimante d'étiquettes APH 550 Segoe de Miele.



### Saisie individuelle de l'utilisateur

Possibilité de saisie numérique des utilisateurs du Cube X qui contrôlent et valident les lots de stérilisation. En plus de la confirmation nécessaire à la validation, le système peut également enregistrer les noms des utilisateurs



### Durées des programmes optimisées

Les points forts du modèle Cube X sont ses cycles courts, la durée de vie plus longue des instruments et l'économie d'énergie qu'il occasionne. À l'aide de la technologie brevetée EcoDry, la durée de séchage s'adapte au volume du chargement.



### Utilisation simple

Le grand écran tactile couleur des appareils et la structure intuitive des menus rendent le travail quotidien de l'équipe du cabinet dentaire plus facile, plus rapide et plus efficace.



### Transfert de données simple

La communication en Wi-Fi est possible en option. Les données peuvent ainsi être transférées très facilement vers d'autres systèmes logiciels.

# Aperçu des appareils

## Commande, programmes, durée



### Cube – Autoclave de classe B

- volume de la cuve de 17 ou 22 litres au choix
- capacité jusqu'à 5 plateaux (3 plateaux, un support de plateau pivotant et un support de plateau fournis)
- utilisation conviviale grâce à l'écran tactile couleur
- réglages pratiques du programme
- confort d'utilisation grâce à un design ergonomique
- traçabilité par USB, Wi-Fi (en option)
- vanne de remplissage d'eau automatique pour raccordement au système de traitement de l'eau



### Cube X – Autoclave de classe B

- volume de la cuve de 17 ou 22 litres au choix
- capacité jusqu'à 5 plateaux (5 plateaux, un support de plateau pivotant et un support de plateau fournis)
- utilisation conviviale grâce à l'écran tactile couleur
- réglages pratiques du programme, par ex. moment de démarrage de cycle programmable
- confort d'utilisation grâce à un design ergonomique
- traçabilité par USB, Ethernet, Wi-Fi (en option)
- vanne de remplissage d'eau automatique pour raccordement au système de traitement de l'eau
- durées de fonctionnement réduites grâce à la technologie EcoDry
- cycle S-Fast pour pièces à main
- gestion individuelle de plusieurs utilisateurs
- assistance à la maintenance moderne sur l'écran de l'appareil

Type de produit	Appareil	Numéro matériel
PST 1710	CUBE	11363240
PST 2210	CUBE	11368180
Type de produit	Appareil	Numéro matériel
PST 1720	CUBE X	11368190
PST 2220	CUBE X	11368200

**Maintenance : tous les cinq ans ou au plus tard après 4 000 cycles.**



# Caractéristiques techniques Cube et Cube X

	CUBE		CUBE X	
	PST 1710	PST 2210	PST 1720	PST 2220
<b>Modèle et version</b>				
Appareil posable	•	•	•	•
Habillage extérieur	blanc	blanc	blanc	blanc
Verrouillage électrique de la porte	•	•	•	•
<b>Capacité</b>				
Instruments [kg]	4,5	5,5	4,5	6
Textiles [kg]	1,5	2	1,5	2
Cassettes, containers [kg]	9	9	9	9
<b>Programmes et durées*</b>				
Programmes [nombre]	3	3	4	4
134 °C Universel [min]	Vide	43,5	22,5	22,5
Temps de maintien : 5,5 min	charge complète	52,5	42,5	46,5
121 °C Universel [min]	Vide	65	35	35
Temps de maintien : 20,5 min	charge complète	74	62	67
134 °C Prions [min]	Vide	42	38	38
Temps de maintien : 20,5 min	charge complète	67	59	63
Cycle S-Fast [min]	Vide	-	13	13
Temps de maintien : 3,5 min	2 kg	-	20	21
Test de vide [min]	19	20	17	18
Test Helix – B&D [min]	23	24	21	21
<b>Commande</b>				
Écran couleur tactile	•	•	•	•
Taille de l'écran en pouces	4,3	4,3	4,3	4,3
Touches de sélection rapide	•	•	•	•
Affichage du temps restant	•	•	•	•
Affichage du déroulement d'un programme	•	•	•	•
Saisie individuelle de l'utilisateur	-	-	•	•
Capacité de l'accumulateur de charge [cycles]	400	400	400	400
Message de maintenance automatique	•	•	•	•
<b>Possibilités de raccordement</b>				
Interface USB	2	2	5	5
Interface LAN	-	-	1	1
Wi-Fi (option)	•	•	•	•
<b>Alimentation en eau externe</b>				
Consommation d'eau [l/cycle]	0,13–0,59	0,13–0,59	0,32–0,65	0,32–0,65
Vanne de remplissage d'eau automatique	•	•	•	•
Pression d'écoulement requise [bar]	2–8,6	2–8,6	2–8,6	2–8,6
Débit [l/min]	0,25–0,5	0,25–0,5	0,25–0,5	0,25–0,5
Température maximale d'arrivée de l'eau [°C]	35	35	35	35
<b>Raccordement électrique</b>				
200–240 V AC ; 50/60 Hz	•	•	•	•
Protection par fusible [A]	10	10	10	10
Puissance absorbée [kW]	2,0–2,4	2,0–2,4	2,0–2,4	2,0–2,4
<b>Chambre de stérilisation</b>				
Volumes totaux [l]	17	22	17	22
Volumes totaux Ø [mm]	250	250	250	250
Volumes totaux profondeur [mm]	362	440	362	440
Espace utile dans la chambre H/I/P [mm]	195 x 195 x 312	195 x 195 x 400	195 x 195 x 312	195 x 195 x 400
Vanne de surpression [bar]	2,6	2,6	2,6	2,6
Thermostats de sécurité [°C]	180	180	180	180
Filtre bactériologique [µm]	0,3	0,3	0,3	0,3
<b>Générateur de vapeur</b>				
Vanne de surpression [bar]	5	5	5	5
Thermostats de sécurité [°C]	230	230	230	230
<b>Dimensions, poids</b>				
Dimensions extérieures H/I/P [mm]	452 x 465 x 634	452 x 465 x 634	452 x 465 x 634	452 x 465 x 634
Volume minimal nécessaire H/I/P [mm]	502 x 565 x 450	502 x 565 x 450	502 x 565 x 450	502 x 565 x 450
Dimensions du mouvement de porte H/I/P [mm]	452 x 532 x 357	452 x 532 x 357	452 x 532 x 357	452 x 532 x 357
Poids à vide [kg]	42,5	44	46	47,5
<b>Marquages et conformité aux normes</b>				

Ilb-CE 0051, 2014/68/EU, NF EN 13060, EN 61010-2-040, EN 61326-1, EN 61770  
 Nous vous invitons à lire attentivement les instructions figurant sur la notice. Dispositif médical non remboursable par la sécurité sociale. \*Les durées des programmes peuvent varier selon le type de charge, la durée de séchage et l'alimentation en eau et en électricité.

# Composants pour Cube et Cube X



**APST 000 Plug & Pure**  
**Système de traitement de l'eau**  
 • pour la déminéralisation totale de l'eau du robinet pour la stérilisation à la vapeur  
 • pour petits stérilisateurs Cube et Cube X  
 • H 476, I 124, P 123 mm  
 • volume par volume : 2,7 l  
 • matériel fourni : tête de filtre, cartouche, pied, fixation murale, tuyau (5 m) et raccords

N° mat. 11401510



**APST 001 Cartouche**  
 • cartouche de recharge pour système de traitement de l'eau APST 000 Plug & Pure

N° mat. 11401750



**ZS 150-1 Test Helix ProCare**  
 • pour le contrôle quotidien du petit stérilisateur par vérification de la pénétration de la vapeur conformément à la norme EN 867-5  
 • 1 dispositif d'épreuve du procédé, 250 indicateurs

N° mat. 9910260



**APST 002 Clé USB WiFi**  
 • clé USB Wi-Fi pour petits stérilisateurs Cube et Cube X  
 • pour le fonctionnement dans une infrastructure Wi-Fi ou en mode Access Point  
 • prend en charge l'échange de données grâce à un répertoire validé dans le réseau local

N° mat. 11376380



## Système de traitement de l'eau Plug & Pure – la solution compacte pour une eau déminéralisée de grande qualité

Il est possible de connecter le système de traitement de l'eau Plug & Pure directement aux petits stérilisateurs Cube et Cube X. Il fournit une eau déminéralisée de qualité grâce à l'échange d'ions.

- Avantages du système de traitement de l'eau Plug & Pure :
- eau déminéralisée de qualité élevée et constante selon les spécifications
  - changement de cartouche en quelques secondes
  - pas d'outil supplémentaire nécessaire
  - confortable à poser grâce à son pied sans support mural



**APST 003 plateau aluminium 17 l**  
 • pour les petits stérilisateurs PST 1710 et PST 1720  
 • H 19,5, I 186, P 287 mm

N° mat. 11377310



**APST 004 Plateau aluminium 22 l**  
 • pour les petits stérilisateurs PST 2210 et PST 2220  
 • H 19,5, I 186, P 379 mm

N° mat. 11377330

## Autres composants pour Cube et Cube X



**APST 005 Support de plateau**  
• pour retirer le plateau  
N° mat. 11377340



**APST 006 Joint de porte**  
• pour petits stérilisateurs Cube et Cube X  
• à remplacer tous les 800 cycles  
N° mat. 11377350



**APST 007 Filtre bactériologique**  
• pour petits stérilisateurs Cube et Cube X  
• à remplacer tous les 400 cycles  
N° mat. 11377360

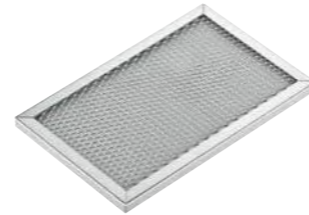

**APST 008 Filtre à poussière**  
• pour petits stérilisateurs Cube et Cube X  
• à remplacer tous les 400 cycles  
N° mat. 11377370

Les composants pour la traçabilité figurent à partir de la page 43.



## Systèmes pour les laveurs-désinfecteurs et stérilisateurs Miele

### Description des possibilités de traçabilité

#### Pour les laveurs-désinfecteurs PG 8581 et PG 8591



Système de traçabilité		Modules de communication	
DataDiary Page 45	DataDiary Page 48	XKM 3000 L Med Page 48	XKM RS232 10 Med Page 48

#### Pour tous les laveurs-désinfecteurs Miele



Système de traçabilité	
APS 101 Sego Page 46	APH 510 PRT 110 Page 46

#### Pour tous les petits stérilisateurs CUBE et CUBE X



Système de traçabilité			Modules de communication	
DataDiary CUBE Page 45	APS 101 Sego Page 46	APH 550 Sego Page 46	DataDiary CUBE Page 48	APST 002 Page 48



### L'app DataDiary – simple, économique, sûre

Pour la traçabilité sans faille du traitement de vos instruments, Miele Professional offre désormais une solution Plug & Play particulièrement rapide via l'app DataDiary. Cette solution reçoit automatiquement les données de process des laveurs-désinfecteurs PG 8581 et PG 8591 et des petits stérilisateurs CUBE et CUBE X, elle permet la création de protocoles sur votre tablette – sans fil, sans clé USB ni aucune autre étape intermédiaire. Cette solution prend désormais en charge jusqu'à neuf appareils Miele via un réseau Wi-Fi dans les cabinets dentaires.

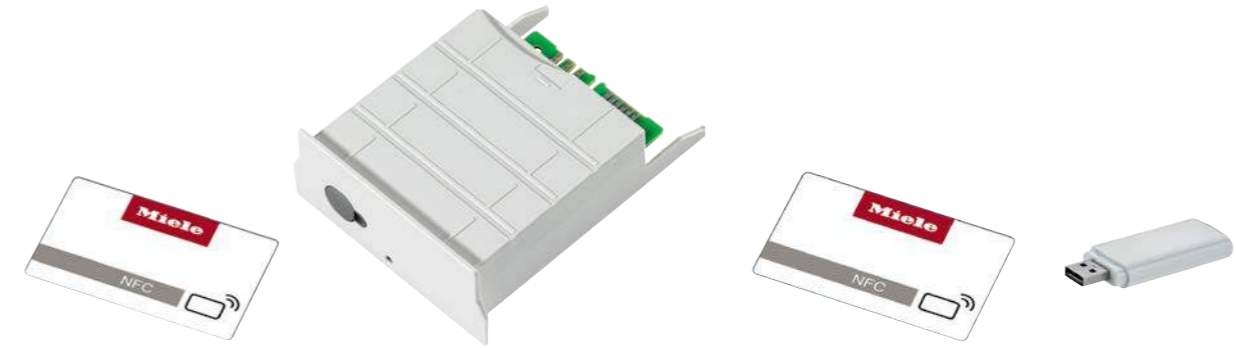

### Simplicité d'utilisation

Avec DataDiary, Miele offre pour la traçabilité une solution intuitive, basée sur une application dotée d'une interface utilisateur moderne. Il s'agit d'une solution Plug & Play qu'il suffit de brancher.

### Prise en charge simultanée jusqu'à neuf appareils différents

DataDiary prend désormais en charge jusqu'à neuf laveurs-désinfecteurs de la série PG 858x/9x et petits stérilisateurs Cube.

### Intégration dans le réseau du cabinet dentaire

L'app DataDiary communique avec les appareils connectés via le réseau existant du cabinet. Si la traçabilité s'applique à un seul appareil, elle peut être obtenue en mode point d'accès comme habituellement.

### DataDiary

- solution Plug & Play moderne et avec un minimum d'entretien pour les laveurs-désinfecteurs de la série PG 858x/9x
- une transmission sûre et sans fil des données via Wi-Fi sécurisé
- création de protocole au format PDF
- identification utilisateur via login et mot de passe ou tag NFC
- contient l'accès à l'app, un module de communication et 5 cartes à puce<sup>1</sup>

N° mat. 10689630

### DataDiary CUBE

- solution moderne Plug & Play avec un minimum d'entretien pour petits stérilisateurs CUBE/CUBE X
- transmission de données sans fil par Wi-Fi sur un réseau local
- création de protocoles au format PDF
- identification utilisateur via login et mot de passe ou tag NFC
- accès à l'app, clé USB Wi-Fi et 5 cartes à puce<sup>1</sup> NFC inclus

N° mat. 11394260

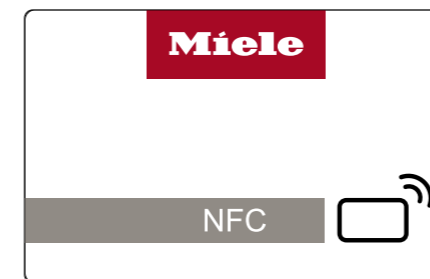
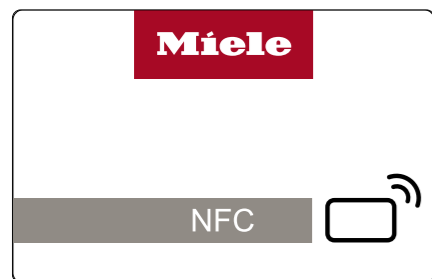

### Authentification rapide

L'authentification de l'utilisateur peut s'effectuer sans difficulté par tag NFC ou ID/mot de passe utilisateur.

### Sans fil & sécurisé

La transmission de données s'effectue de manière sécurisée sans fil par Wi-Fi crypté (WPA2) sur le réseau local du cabinet. La connexion WiFi est facile à installer avec SSID (Service Set Identifier) et un mot de passe.

### Protocole en PDF

La réussite du traitement des instruments doit être intégralement documentée. DataDiary offre à cet effet la possibilité de créer un protocole au format PDF.

### DataDiaryID

- contient 5 cartes à puce NFC pour DataDiary et DataDiary CUBE
- pour une connexion simple de l'utilisateur par tag NFC

N° mat. 10735270

Accompagnez le Dr. Dent lors de la documentation de traçabilité avec l'app DataDiary.

### Exigences du système :

Tablette à partir de 7" avec une résolution d'écran de 1.280 x 800 pixels minimum et un système d'exploitation à partir d'Android™ 8 ou iOS 10®.

<sup>1</sup> La tablette n'est pas comprise dans le prix/la livraison



### APS 101 Sego – Segosoft Miele Edition

• logiciel de traçabilité pour connexion directe au PC ou au réseau

#### Sont fournis :

- téléchargement logiciel\*, pack logiciel : Comfort Plus, guide d'installation au format PDF, carte de licence<sup>1</sup> pour 1 appareil

#### Nombre max. d'appareils pouvant être raccordés

- connexion en série : 4 appareils
- connexion réseau : de nombreux appareils au choix

#### Transmission de données

- connexion directe entre l'appareil et le PC ou l'appareil et le réseau de laboratoire

#### Compatibilité des appareils

- laveurs-désinfecteurs Miele et petits stérilisateurs
- appareils d'autres fabricants : sur demande

N° mat. 10019160



### APH 550 Sego – Imprimante d'étiquettes pour Segolabel Miele Edition et stérilisateurs CUBE/CUBE X

- pack complet se composant de matériel et logiciel pour créer des étiquettes d'instruments à stériliser
- compatible avec les petits stérilisateurs CUBE et CUBE X

#### Sont fournis :

- CD\* logiciel, guide d'installation, imprimante d'étiquettes PRT 200 y compris bloc d'alimentation (longueur de câble 3,8 m) et câble USB (longueur 2 m)
- 1 rouleau de 1000 étiquettes
- ruban de transfert d'encre

### APH 595 – Ruban de transfert d'encre

- Ruban de transfert d'encre disponible en option pour imprimante d'étiquettes APH 550 Sego

N° mat. 7951520

### APH 596 – Étiquettes

- Étiquettes pour imprimante d'étiquettes APH 550 Sego

#### Matériel fourni

- 1 rouleau de 1000 étiquettes
- N° mat. 7951530



### APS 102 Sego – Segosoft Miele Edition

- licence en option pour relier Segosoft Miele Edition avec le système de gestion des patients du cabinet pour une affectation rapide, sûre et sans papier des charges au patient.

#### Sont fournis :

- carte de licence<sup>1</sup>

N° mat. 10106600



### APH 510 PRT110 – Imprimante de protocoles

- imprimante pour imprimer les protocoles de traçabilité
- N° mat. 11053310

#### Compatibilité des appareils

- tous les laveurs-désinfecteurs Miele
- PG 8581 et PG 8591 uniquement en association avec le module de communication série XKM RS232 10 Med
- APH 530 – Câble d'imprimante pour imprimante APH 510 PRT 110

N° mat. 6095260

- câble d'imprimante d'une longueur de 15 m (câble non fourni avec l'imprimante)
- cartouches, rouleaux de papier
- APH 592 – Rouleau encreur noir pour APH 510 PRT 110

N° mat. 11053500

- APH 591 – Rouleaux de papier, 5 pc. pour APH 510 PRT 110

N° mat. 9063410

**Conditions préalables pour tous les systèmes logiciel**

- fréquence CPU d'au moins 3 GHz
- système graphique SVGA avec une résolution de 1024 x 768, écran 21" ou supplémentaire recommandé avec résolution HD 1920 x 1080
- mémoire d'au moins 4 Go, conseillée 8 Go
- disque dur d'au moins 64 Go de mémoire libre, conseillé à partir de 256 Go
- au moins 2 interfaces USB, 3 interfaces USB conseillées, interface réseau, accès Internet
- systèmes d'exploitation : Windows 8.1, Windows 10
- Adobe Acrobat Reader à partir de la version 11.08
- système de sauvegarde conseillé

**Téléchargement du logiciel**

- <https://www.miele.de/professional/service-und-support-52.htm>

Prestation supplémentaire requise du partenaire de SAV de Miele :

#### ServiceCard avec prestation (obligatoire pour Segosoft Miele Edition !)

- mise à jour de la signature électronique pour la prolongation de la validité
- assistance téléphonique, mises à jour du logiciel
- forfait annuel par cabinet : 215 EUR (sans SegoAssign Plus)
- forfait annuel par cabinet : 295 EUR (avec SegoAssign Plus)

**Remarque : validité de la signature électronique dans Segosoft Miele Edition selon les consignes de l'office fédéral allemand pour la sécurité en matière de technologies de l'information (BSI). La Servicecard payante inclut une prolongation de la validité. (Forfait annuel par cabinet : 215 EUR (sans SegoAssign Plus))**

<sup>1</sup> Prestation supplémentaire recommandée : Servicecard (maintenance logiciel/support)



### APH 100 – Serial Industrial Converter

- pour la connexion série de maximum 2 laveurs de laboratoire Miele

- connexion USB entre le Serial Industrial Converter et le PC
- séparation galvanique de toutes les connexions

#### Sont fournis :

- bloc d'alimentation
- longueur du câble d'alimentation : 1,4 m
- câble USB 0,5 m

#### Compatibilité des appareils

- laveurs-désinfecteurs Miele PWD 8531 et PWD 8532
- dimensions (H x L x l) : 31 x 90 x 109 mm
- connexion d'appareils d'autres fabricants possible

N° mat. 9574000



### APH 110 Net500 – Convertisseur réseau Net500

- connexion des appareils avec interface série à un réseau du cabinet (connexion réseau selon option 3)

- transformation des données série (RS 232) en données réseau (TCP/IP)
- connexion d'appareils d'autres fabricants possible

#### Sont fournis :

- bloc d'alimentation
- longueur du câble d'alimentation : 1,4 m
- dimensions (hauteur x longueur x largeur) : 31 x 90 x 109 mm

#### Câble de raccordement pour Net500

- câble côté appareil : câble de raccordement série (TYPE 1 ou 2, selon type d'appareil) pour connexion de Net500 à l'appareil
- câble côté réseau : câble réseau (TYPE 6 ou 7, selon longueur souhaitée) pour connexion de Net500 au réseau du cabinet

N° mat. 9687440

Autres produits	N° matériel
APH 301 – Câble de connexion, série, longueur 3 m (TYPE 1)	7951420
APH 302 – Câble de connexion, série, longueur 3 m (TYPE 2)	7951410
APH 303 – Rallonge 3 m (TYPE 3), pour câble de connexion TYPE 1 ou 2	7951430
APH 304 – Rallonge 5 m (TYPE 4), pour câble de connexion TYPE 1 ou 2	7951440
APH 305 – Rallonge 10 m (TYPE 5), pour câble de connexion TYPE 1 ou 2	7951450
APH 330 – Adaptateur « Gender Changer », par ex. pour thermosoudeuse Hawo	7986870
APH 331 – Câble de raccordement Melag (Vacuklav 24, 31, Autoclav 25), longueur 3 m, en complément au câble de raccordement TYPE 1	9573240
APH 332 – Adaptateur W&H (Lisa 317, 322, 517, 522), longueur 3 m, en complément au câble de raccordement TYPE 2	9553890
APH 333 – Adaptateur W&H/Madrimed (Lisa MB17, MB22, Madrimed), longueur 3 m, en complément au câble de raccordement TYPE 1	9554370
APH 406 – Câble réseau, longueur 3 m (connexion réseau) (TYPE 6)	7951470
APH 407 – Câble réseau, longueur 5 m (connexion réseau) (TYPE 7)	7951480
APH 408 – Câble réseau, Crossover, longueur 3 m (connexion directe au PC) (TYPE 8)	7951490
APH 409 – Câble réseau, Crossover, longueur 5 m (connexion directe au PC) (TYPE 9)	7951500
APH 531 – Adaptateur (modem zéro) pour câble d'imprimante APH 510 PRT110	9573970
APH 590 – Cartouche d'imprimante pour imprimante de protocole précédente APH 500 PRT100	9063390
Connexion RJ 45	7076891

<sup>1</sup> Prestation supplémentaire recommandée : Servicecard (maintenance logiciel/support)



# Modules de communication pour la traçabilité

## Composants



### Module Ethernet XKM 3000 L Med

- module de communication pour raccordement au Segosoft Miele Edition ou un autre logiciel de traçabilité
- mémoire annulaire allant jusqu'à 30 protocoles de traçabilité et 2 protocoles sous forme graphique
- utilisable sans composants supplémentaires pour connexion directe ou réseau
- prise en charge du protocole DHCP (Dynamic Host Configuration Protocol) pour le réglage automatique des paramètres réseau
- vitesse de transmission : 10/100 Mo/s
- longueur du câble de raccordement : 1,5 m
- système de couplage joint à la rallonge de câble

N° mat. 10440980



### Module série XKM RS232 10 Med

- module de communication pour le raccordement à une imprimante de protocole APH 510 PRT110
- mémoire annulaire allant jusqu'à 25 protocoles de traçabilité
- différenciation entre protocoles longs et courts pour adapter la longueur des protocoles aux besoins des clients
- vitesse de transmission : 38 ko max.
- longueur du câble de raccordement : 1,5 m
- rallonge de câble possible jusqu'à 15 m au total

en option pour PG 8581 & PG 8591.

N° mat. 10444420



### DataDiary

- pour les laveurs-désinfecteurs PG 8581 et PG 8591
- pour connexion par un réseau local du cabinet
- module de communication Wi-Fi XKM 3100 W CDS
- 5 cartes à puce NFC
- notice d'installation et d'utilisation
- tablette non fournie

Fourni avec les appareils PG 8581 et PG 8591 si le kit avec Wi-Fi est sélectionné.

N° mat. 10689630



### Clé USB Wi-Fi APST 002

- clé USB Wi-Fi pour petits stérilisateur CUBE et CUBE X
- pour le fonctionnement dans une infrastructure Wi-Fi ou en mode Access Point
- prend en charge l'échange de données grâce à un répertoire validé dans le réseau local

N° mat. 11376380



### DataDiary CUBE

- pour petits stérilisateur CUBE et CUBE X
- clé USB Wi-Fi
- 5 cartes à puce NFC
- pour connexion par un réseau Wi-Fi local du cabinet
- tablette non fournie

N° mat. 11394260

# Traçabilité

## Récapitulatif

Traçabilité							
		Connexion directe du PC et de l'appareil		Connexion au réseau du cabinet			Imprimante
		Option 1 :	Option 2 :	Option 3 :	Option 4 :	Option 5 :	
		Connexion PC à l'appareil avec interface série	Connexion PC à l'appareil avec module Ethernet	Connexion réseau à l'appareil avec interface série	Connexion réseau à l'appareil avec interface réseau côté appareil (Ethernet, Wi-Fi)	Connexion réseau aux appareils avec module Ethernet XKM 3000 L Med	
		par ex. laveur-désinfecteur Miele PWD 853x	par ex. laveur-désinfecteur Miele PG 858x/9x (avec XKM 3000 L Med)	par ex. laveur-désinfecteur Miele PWD 853x	par ex. laveur-désinfecteur Miele PWD 858x/9x, PG 8536/ petit stérilisateur CUBE, CUBE X	par ex. laveur-désinfecteur Miele PWD 858x/9x	par ex. laveur-désinfecteur Miele PG 858x/9x (avec KM RS232 10 Med)
App DataDiary		N° mat.					
DataDiary – pour PG 858x/9x	10689630				X (connexion par Wi-Fi)		
DataDiary CUBE – pour CUBE/ CUBE X	11394260				X (connexion par Wi-Fi)		
Segosoft Miele Edition		N° mat.					
APS 101 Sego – Segosoft Miele Edition (licence) <sup>1</sup>	10019160	X	X	X	X	X	
APH 301 – Câble de connexion TYPE 1, série, longueur 3 m	7951420	X (TYPE 1 ou TYP 2, selon type d'appareil)		X (TYPE 1 ou TYP 2, selon type d'appareil)			
APH 302 – Câble de connexion TYPE 2, série, longueur 3 m	7951410						
APH 100 – Serial Industrial Converter	9574000	X (en option pour deux appareils)					
APH 303 – Rallonge TYPE 3, longueur 3 m pour câble de connexion TYPE 1 ou 2	7951430	Option					
APH 304 – Rallonge TYPE 4, longueur 5 m pour câble de connexion TYPE 1 ou 2	7951440	Option					
APH 305 – Rallonge TYPE 5, longueur 10 m pour câble de connexion TYPE 1 ou 2	7951450	Option					
APH 110 Net500 – Convertisseur réseau (RS 232 sur réseau RJ45)	9687440			X			
APH 406 – Câble réseau, TYPE 6, longueur 3 m (connexion réseau)	7951470			X (TYPE 6 ou TYPE 7, selon longueur souhaitée.)	X (TYPE 6 ou TYPE 7, selon longueur souhaitée.)	X (TYPE 6 ou TYPE 7, selon longueur souhaitée.)	
APH 407 – Câble réseau, TYPE 7, longueur 5 m (connexion réseau)	7951480						
APH 408 – Câble réseau, TYPE 8, Crossover, longueur 3 m (connexion directe au PC)	7951490		X (TYPE 8 ou TYPE 9, selon longueur souhaitée.)				
APH 409 – Câble réseau, TYPE 9, Crossover, longueur 5 m (connexion directe au PC)	7951500						
APH 510 PRT110 – Imprimante, interface série	11053310						X
APH 530 – Câble d'imprimante 15 m, série pour imprimante APH 510 PRT 110	6095260						X
APH 531 – Adaptateur modem zéro pour câble imprimante	9573970						X
Connexion RJ 45	7076891					en option (lorsqu'une rallonge de câble est requise. Longueur de câble module XKM 1,5 m)	

X = nécessaire, <sup>1</sup>prestation supplémentaire requise : Servicecard, maintenance logiciel

# Entretien des tenues de travail

Avantages et gestion hors pair de la qualité de l'entretien du linge professionnel

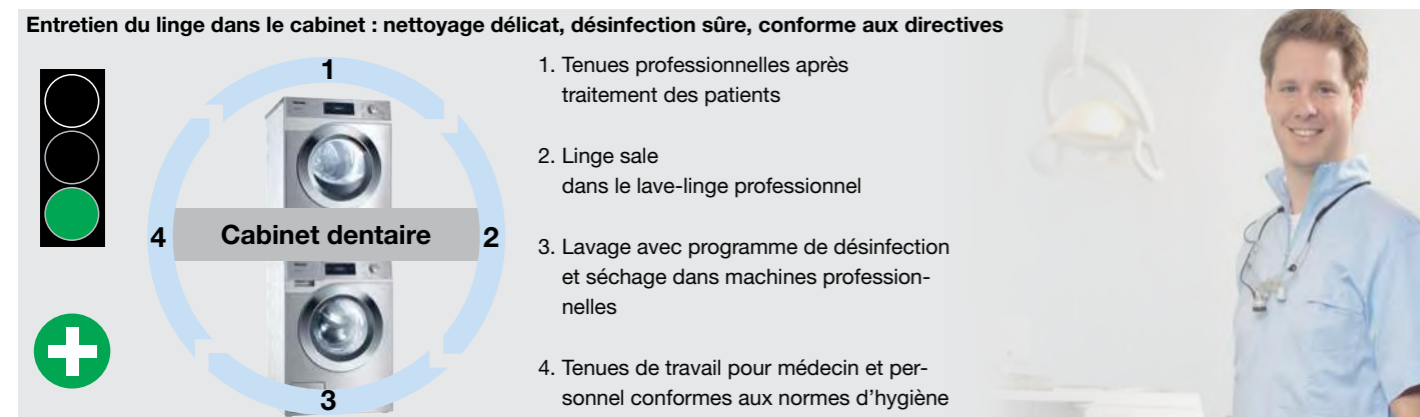

## Avantages et gestion hors pair de la qualité

- logistique simple dans un système fermé en interne
- nettoyage conforme aux directives des tenues de travail
- lavage selon des procédés de lavage à désinfection éprouvée
- tenues de travail propres rapidement disponibles
- lavage peu onéreux même pour de petites quantités de linge
- le processus de désinfection est surveillé en permanence (pas d'interruption de programme dû à une commande erronée, surveillance de la température et du temps de maintien, détection de niveau minimal lors du dosage de liquide)

## Les organismes et règlements suivants recommandent un procédé de lavage désinfectant

- Institut Robert Koch (RKI)
- Deutsche gesetzliche Unfallversicherung (Assurance allemande obligatoire contre les accidents)
- Deutscher Arbeitskreis für Hygiene in der Zahnmedizin (Groupe de travail allemand pour l'hygiène en dentisterie)
- Centre de compétence Hygiène et dispositifs médicaux de l'Association fédérale des médecins de l'assurance maladie et Association fédérale des médecins de l'assurance maladie
- Guide de l'hygiène dans les cabinets médicaux

## + PROHygiène

## Sécurité renforcée en matière d'hygiène

- Miele ProHygiène : contrôle simple de la performance de désinfection à l'aide d'un indicateur biologique

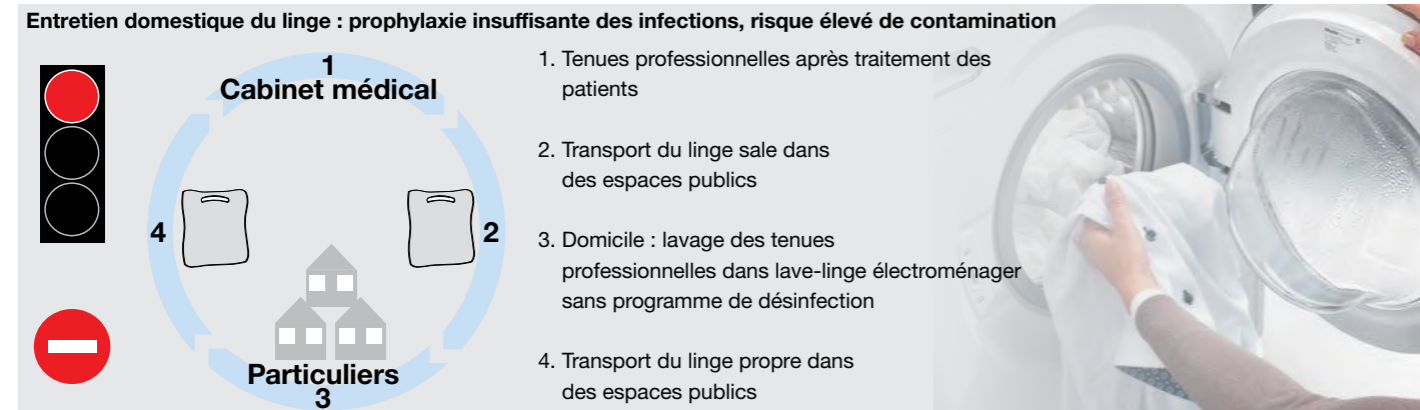

## Inconvénients et risques incontrôlés

- textiles contaminés dans les transports publics
- circuit du linge en flux tendu (réserve plus importante de tenues de travail)
- contamination croisée possible avec le linge personnel
- les lave-linge électroménagers ne disposent pas de programmes spécifiques de désinfection
- contamination possible du linge professionnel lors du transport du domicile au cabinet médical

De plus amples informations sur nos lave-linge et sèche-linge de la série « ProfiLine » sont disponibles sur notre site Web : [www.miele.fr/professional](http://www.miele.fr/professional)

# Lave-vaisselle pour votre salle de pose

Les avantages Miele

Matériel destiné au traitement exclusif de la vaisselle, non conforme pour le traitement des instruments



## Durées de programme très courtes

Vous avez besoin en priorité d'un temps de lavage réduit et de résultats parfaits ? Alors les nouveaux lave-vaisselle ProfiLine sont la meilleure option : des raccordements pour l'eau chaude et le courant triphasé, une technologie de lavage intelligente et une pompe à chaleur puissante permettent des durées de programmes efficaces à partir de seulement 17 minutes pour des résultats de lavage optimaux. Profitez de nombreux équipements innovants qui permettront à votre vaisselle de briller en un temps record, jour après jour.



## Une connectivité pratique

Gagner du temps pour pouvoir se concentrer sur ce qui importe vraiment ? Pas de problème ! À l'aide des Apps Miele gratuites\*, Miele@mobile ou mielepro@mobile, vous pouvez communiquer à tout moment et partout avec votre appareil, commander le choix du programme, interroger les temps restants ou contrôler les niveaux de remplissage. En quelques étapes, vous pouvez commander confortablement vos produits de lavage et autres produits sur votre smartphone ou votre tablette.



## Dosage de détergents liquides automatique

L'ajout de produits de lavage liquides peut être assuré très confortablement en quantité optimale par un module de dosage externe.



## Faibles consommations

Économiser de l'argent en préservant l'environnement : les lave-vaisselle ProfiLine séduisent grâce à de faibles consommations et sont connus pour leur efficacité maximale. Dès la phase de conception, une règle s'applique : pour obtenir un résultat parfait, utilisez des produits recyclables et ne dépassez jamais la quantité absolument nécessaire en eau, en énergie et en produits.



## Grande hygiène de lavage

Dans les kitchenettes contenant la vaisselle de plusieurs personnes, l'aspect de l'hygiène est également essentiel. Les nouveaux lave-vaisselle ProfiLine à eau renouvelée offrent des résultats extrêmement hygiéniques, spécialement avec le programme « Hygiène » avec des températures de lavage et de rinçage élevées.



## Perfect GlassCare<sup>1)</sup>

Une eau douce favorise un lavage en profondeur de la vaisselle, mais reste trop agressive pour les verres. Par conséquent, les lave-vaisselle ProfiLine sont équipés de la technologie brevetée Perfect GlassCare<sup>3)</sup>. Elle veille à ce que l'eau de lavage présente toujours la dureté optimale. Ainsi, vos verres sont lavés en douceur pour que vous en profitiez longtemps.

De plus amples informations sur nos lave-vaisselle de la série « ProfiLine » sont disponibles sur notre site Web : [www.miele.fr/professional](http://www.miele.fr/professional)

\*Configuration minimale : Android 4.2+/iOS 9+  
<sup>1)</sup> Brevet européen EP 1 457 153 B



# Service après-vente

## Fiabilité et longévité

Miele Professional est synonyme d'excellente qualité – et cela vaut aussi pour le service. Un vaste réseau de techniciens nous permet de garantir un service à domicile dans un délai de 24 heures. 90 % de tous les cas d'intervention peuvent être résolus dès la première visite grâce au matériel fourni. Ce n'est pas un hasard si le SAV Miele reçoit depuis plusieurs années les meilleures notes pour l'excellence de ses prestations.



### Contrats de services Miele

#### Maintenance préventive

- inspection
- maintenance
- pièces d'usure incluses

#### Contrat d'entretien

- inspection
- maintenance
- pièces d'usure incluses
- réparations incluses

### Tout pour votre service

Avant même la mise en service des appareils, notre équipe de vente Miele est à vos côtés pour vous fournir des conseils détaillés. Des experts sont à votre écoute pour choisir les appareils et les accessoires qui correspondent le mieux à vos besoins. Nous élaborons sur demande un calcul de rentabilité et transmettons des offres individuelles de financement.

Miele propose en plus une série de contrôles qui sont réalisés à différents moments du cycle de vie de l'appareil. Des techniciens spécialement formés aux dispositifs médicaux procèdent à des contrôles de performance conformément aux règlements en vigueur et normes applicables.

### Un service pour des exigences professionnelles

Les techniciens qualifiés du SAV Miele s'occupent de la livraison et de la mise en service des lave-vaisselle et peuvent effectuer différents contrôles de routine réguliers. Cela permet ainsi de prévenir les pannes et d'optimiser en permanence les paramètres de fonctionnement des appareils. Autre avantage : le contrôle et la maintenance réguliers des appareils contribuent à la longévité de l'investissement.

- service après-vente de qualité avec un vaste réseau de techniciens de produits médicaux
- des temps de trajet courts
- 90 % des cas sont directement résolus dès le premier rendez-vous
- service de pièces de rechange fiable : les pièces de rechange d'origine essentielles au fonctionnement sont disponibles pendant 15 ans après la fin de production

### Contrats de service sur mesure et suivis

Miele Professional propose une gamme de contrats de service adaptés, quelle que soit la taille du cabinet. Dans le cadre de ces contrats, les appareils sont régulièrement contrôlés par les techniciens du SAV Miele. Selon le type de contrat choisi, il comprend l'analyse de fonctionnement et la sécurité des principaux composants ainsi que le remplacement de certaines pièces. La maintenance régulière des appareils permet de prévenir les accidents, d'augmenter la durée de vie des appareils et de contribuer à la longévité de votre investissement. L'offre du SAV Miele comprend en outre une série de contrôles des qualifications de performance et des procédés, effectués à différents moments pendant le cycle de vie des appareils.

# Les packs de services

### De la mise en service au pack complet :

Miele vous offre diverses options de packs de services. Une fois la mise en service du nouvel appareil assurée, le SAV Miele peut prendre en charge sa maintenance, son entretien et la qualification de performance. Dans le cadre de la maintenance, les pièces d'usure sont remplacées pour prévenir les éventuelles pannes. Le contrat d'entretien comprend la maintenance régulière ainsi que le coût des autres réparations potentielles. Lors de la qualification de performance, les processus sont contrôlés afin de s'assurer des performances de nettoyage et de désinfection. Le pack de services complet Miele comprend les trois catégories de services, offrant un pack total « Sans soucis ».

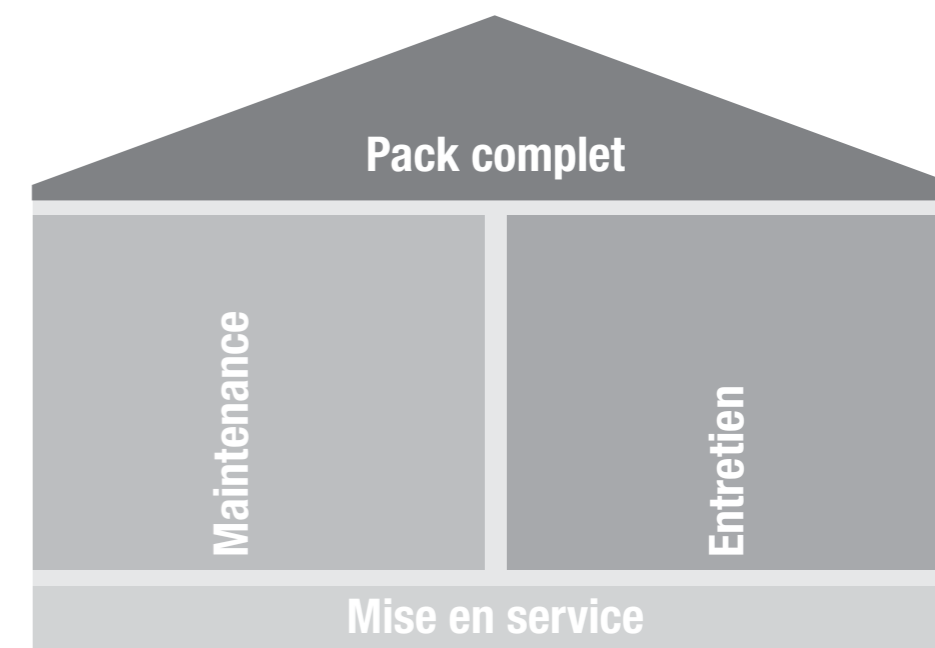

## Livraison

Seules les conditions de vente et de livraison Miele sont applicables.

## Installation

Une livraison peut être réalisée sur demande sur le site d'utilisation. Ce type de livraison suppose toutefois un accès libre, au niveau du sol, sans montage ou démontage de l'appareil. Le prix est calculé selon les forfaits d'installation en vigueur, ou selon le temps passé et les frais occasionnés.

## Emballage

Tous les appareils sont emballés en vue d'une expédition. Le prix de l'emballage est compris dans le prix de l'appareil.

## Montage

Un montage de l'appareil est possible contre facturation. Les raccordements nécessaires doivent être mis en œuvre chez le client selon les plans d'installation de Miele en vigueur, par des techniciens habilités, et à la charge de l'acheteur. Condition : appareil déjà présent sur site.

## Mise en service

**La première mise en service de l'appareil et la formation du personnel sont assurées par le SAV Miele ou des prestataires mandatés** et sont incluses dans le prix d'achat.

## Garantie

Nous garantissons les machines, les appareils et les installations à usage professionnel, pour une durée de 24 mois à compter de la date de mise en service. Sont exclus de la garantie : les pièces d'usure et les dommages résultant d'un usage inapproprié. Pour le Cube et le Cube X, nous offrons 24 mois de garantie à partir du jour de la mise en service.

## Contrats de Service

**Pour plus de sécurité dans votre budget, vous pouvez conclure un contrat de service adapté à votre cabinet.**



Article	Page
A 102	23
A 105/1	17, 22, 23
A 151	17, 22, 23
A 315	23
A 317	17, 28
A 800	22, 23
A 801	26
A 803	22, 24
A 804	22, 23
A 812	24
A 813/1	32
A 814/1	32
A 815	32
A 816	26
A 817	26
A 818	26
A 819	26
A 822	
A 830	20
A 830/1	21
A 832	26
A 833	26
A 834	26
A 836	22, 23
A 838	24
A 865	24
ADS 1	25
ADS 2	25
ADS 3	25
APH 550	46
APH 595	46
APH 596	46
APS 101 Sego	46
APST 000	41
APST 001	41
APST 002	41, 48
APST 003	41
APST 004	41
APST 005	42
APST 006	42
APST 007	42
APST 008	42
APWD 060	20, 21
APWD 061	20, 21
APWD 062	21
APWD 063	21
APWD 064	21
APWD 067	21
APWD 068	21
APWD 069	21
APWD 070	21
APWD 071	21
APWD 072	21
APWD 073	21
AUF 1	25
AUF 2	25
MC/1 Module de conductivité	33

Article	Page
DataDiary	45, 48
DataDiary CUBE	45, 48
ID DataDiary	45
DOS K 85 flex	30
DOS K 85/1 flex	30
E 130	28
E 131/1	27
E 147/1	29
E 197	31
E 198/1	27
E 315	33
E 316	33
E 336	26
E 337/1	22, 27
E 339/1	28
E 363	27
E 378	28
E 379	28
E 430/1	22, 29
E 441/1	29
E 473/2	22, 31
E 468	27
E 476	27
E 491	31
E 520	29
E 521/2	31
E 522/1	31
E 523	28
E 801/1	31
E 802/1	31
E 806/1	28
E 807	31
E 378	28
FP Plaques de filtre	25
LP 2800	33
PG 8581	13
PG 8591	13
PG 8595	33
PG 8596	30
ProCare Dent	36, 37
Traçabilité	43
PST 1710	39
PST 1720	39
PST 2210	39
PST 2220	39
PWD 8531	10
PWD 8532	10
SK	33
UfZ	33
UG 30-60/60-85	30
UG 30-90/60-85	30
VE P 2000	33
VE P 2800	33
Pack accessoires PG 8581/8591	22
XKM RS232 10 Med	48
XKM 3000 L Med	48
ZS 150-1	41



Miele S.A.S  
Z.I. du Coudray  
9, avenue Albert Einstein  
B.P. 1000  
93151 Le Blanc-Mesnil Cedex  
[www.miele.fr/professional](http://www.miele.fr/professional)

R.C.S. Bobigny B 708 203 088

Contact Service Commercial  
Tél. : 01 49 39 44 44  
Fax. : 01 49 39 44 38  
Mail : [advpro@miele.fr](mailto:advpro@miele.fr)

Contact SAV Professionnel (Intervention)  
Tél. : 01 49 39 44 78  
Fax. : 01 49 39 34 10  
Mail : [savpro@miele.fr](mailto:savpro@miele.fr)

Contact Support Technique (Hotline)  
Tél. : 01 49 39 44 88  
Mail : [support.technique@miele.fr](mailto:support.technique@miele.fr)

## Immer Besser

Entreprise familiale depuis 1899, Miele s'est toujours inspirée de la philosophie du « Toujours mieux », « Immer Besser » en allemand. Elle est la garantie d'un niveau de qualité et de production inégalé et reflète la capacité novatrice d'une marque « Made in Germany ». Une promesse qui offre aux utilisateurs professionnels la certitude d'avoir choisi le bon produit.

## Récompenses

Grâce à une conception orientée qualité et à une grande fiabilité, Miele est souvent élue par ses utilisateurs comme l'une des marques les plus fiables du marché. Des récompenses de renom, comme le MX Award, l'iF ou le reddot Design Award, ainsi que le prix allemand de la durabilité, attestent de la position d'exception occupée par Miele, également en termes de design, de gestion de la qualité et de préservation des ressources.

## Compétence

Depuis de nombreuses années, Miele Professional développe et fabrique des lave-linge, sèche-linge, lave-vaisselle, laveurs-désinfecteurs, stérilisateurs et des accessoires haut de gamme destinés aux utilisateurs professionnels. Des composants adaptés avec soin, des conseils complets et le service clients Miele ultraréactif permettent d'obtenir à tout moment un maximum de performance et de rentabilité avec les machines de la marque.

## Miele Professional sur Internet

- informations complètes sur les caractéristiques techniques, les équipements et les composants
- prospectus sur tous les groupes de produits et domaines d'application à télécharger
- conseils d'utilisation et présentations de produits sur YouTube